

Bedrijfs presentatie



Index

①	Onze innovatiereis Van 1970 tot vandaag	04
②	Onze tijdslijn Mijlpalen van onze lange reis	06
③	De wereld is ons thuis Statistieken	08
④	Onze reis naar duurzame ontwikkeling Een traject van meer dan 20 jaar	12
⑤	Oplossingen die waarde genereren Ons aanbod	14
⑥	Wij creëren verbindingen tussen mensen en objecten Toepassingen	26
⑦	Ervaring, techniek, passie GEWISS Academy	36
⑧	Kwaliteitscontrole Testlaboratorium, patenten en certificeringen	38
⑨	Gewiss Experience Center Een belevenis in onze wereld	44
⑩	Productie met een toekomstvisie Fabrieken en industrialisatie	46
⑪	Dezelfde kernwaardes voor een sterkere Value Chain Geïntegreerde Supply Chain	48

①

Onze innovatiereis

Onze focus ligt op **innovatie**. Dit betekent dat we voortdurend streven naar verbetering en vooruitgang. Dankzij onze **creativiteit, expertise** en **ondernemerschap** blijven we technologische oplossingen ontwikkelen die verder gaan dan de standaard. Deze eigenschappen hebben ons geholpen om te groeien en vooruit te kijken naar de toekomst



Visie

Ons doel is om een toonaangevend bedrijf in de sector te zijn door **innovatieve oplossingen** te ontwikkelen die waarde toevoegen aan de samenleving.

Missie

Wij creëren waarde voor onze klanten en ons team door innovatieve en schaalbare oplossingen te bieden voor gebouwen, industrieën en infrastructuur. Onze technologieën verbinden mensen en systemen, verbeteren veiligheid en levenskwaliteit en zijn gebaseerd op **integriteit, excellentie** en **duurzaamheid**.



Integriteit

Integriteit is de basis voor vertrouwen tussen medewerkers, klanten en alle betrokken partijen. Dit betekent dat we verantwoordelijk, betrouwbaar en geleid door sterke ethische principes handelen.



Excellentie

Ons streven naar excellentie is gebaseerd op continue verbetering en het streven naar ambitieuze doelen. We zoeken dagelijks naar betere oplossingen, verkennen innovatieve technologieën en benutten ons volledige potentieel.



Duurzaamheid

Wij werken met een focus op het verminderen van verspilling en het efficiënt beheren van menselijke, natuurlijke en financiële middelen. Ons doel is om waarde te creëren voor onze medewerkers, klanten, gemeenschappen en toekomstige generaties.

② Onze tijdslijn



1970
De eerste
fabriek in
Cenate Sopra
(BG)



1987
Internationale
zichtbaarheid van
het merk dankzij
successen in de
wietersport



1992
Inhuldiging
van het nieuwe
hoofdkantoor in
Cenate Sotto (BG)



1997
Internationalisering
met de aankoop
van nieuwe
productielocaties



2006
Lancering van
CHORUS, een
internationaal
domoticasysteem



2019
Partnerschap met
Atalanta B.C.



2022
Performance In
Lighting treedt toe
tot de GEWISS
Group



2024
Overname van
Beghelli S.p.A.
- Emergency
Lighting & Safety
Solutions

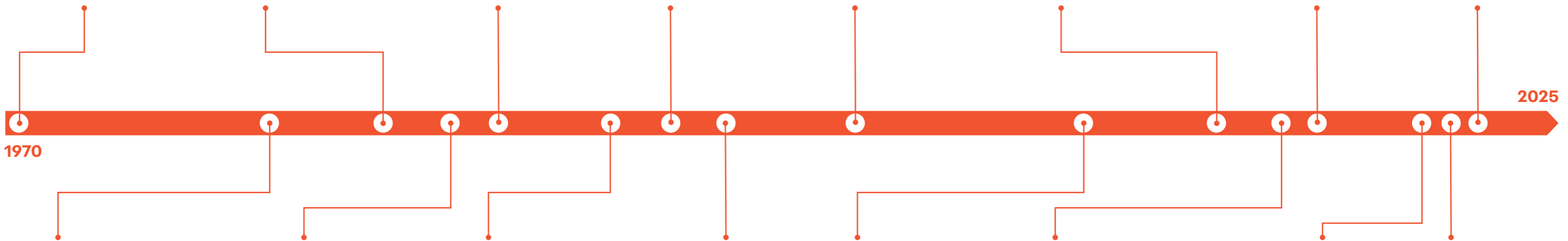

1983
Internationale
visie en lancering
van gekleurde
kunststoffen op de
conferentie van
Porto Cervo



1988
Genoteerd aan
de beurs van
Milaan



1995
Continue
ontwikkeling door
voortdurende
investeringen in
technologisch
onderzoek en
opleiding



2000
Inhuldiging van
het Logistiek
Centrum in
Calcinate (BG)



2015
Officiële sponsor van
Expo 2015



2021
GSS: een nieuw
bedrijfsmodel om
schaalbare en
multifunctionele
oplossingen te
bieden



2024
Overname
van Pulsar
Engineering srl
en het ThinKNX-
platform



2024
Overname van
TVILIGHT
Smart City
Lighting

③ De wereld is ons thuis

● ITALIË

● WEA West-Europa & Americas

Spanje, Portugal, Frankrijk (inclusief Franstalig Afrika), Verenigd Koninkrijk, Nederland, België, Luxemburg, Ierland, Latijns-Amerika, Midden-Amerika en Noord-Amerika

● DACH

Duitsland, Zwitserland, Oostenrijk

● NEE

North & East Europe

Roemenië, Polen, Hongarije, Tsjechië, Griekenland, Cyprus, Malta, Rusland, Oekraïne, Scandinavische landen, Baltische landen, Balkan en Armenië

● HGR

High Growth

Midden-Oosten, Turkije, Azerbeidzjan, Kazachstan, Israël en Palestina, Afrika (exclusief Franstalig Afrika), India, Verre Oosten, Oceanië

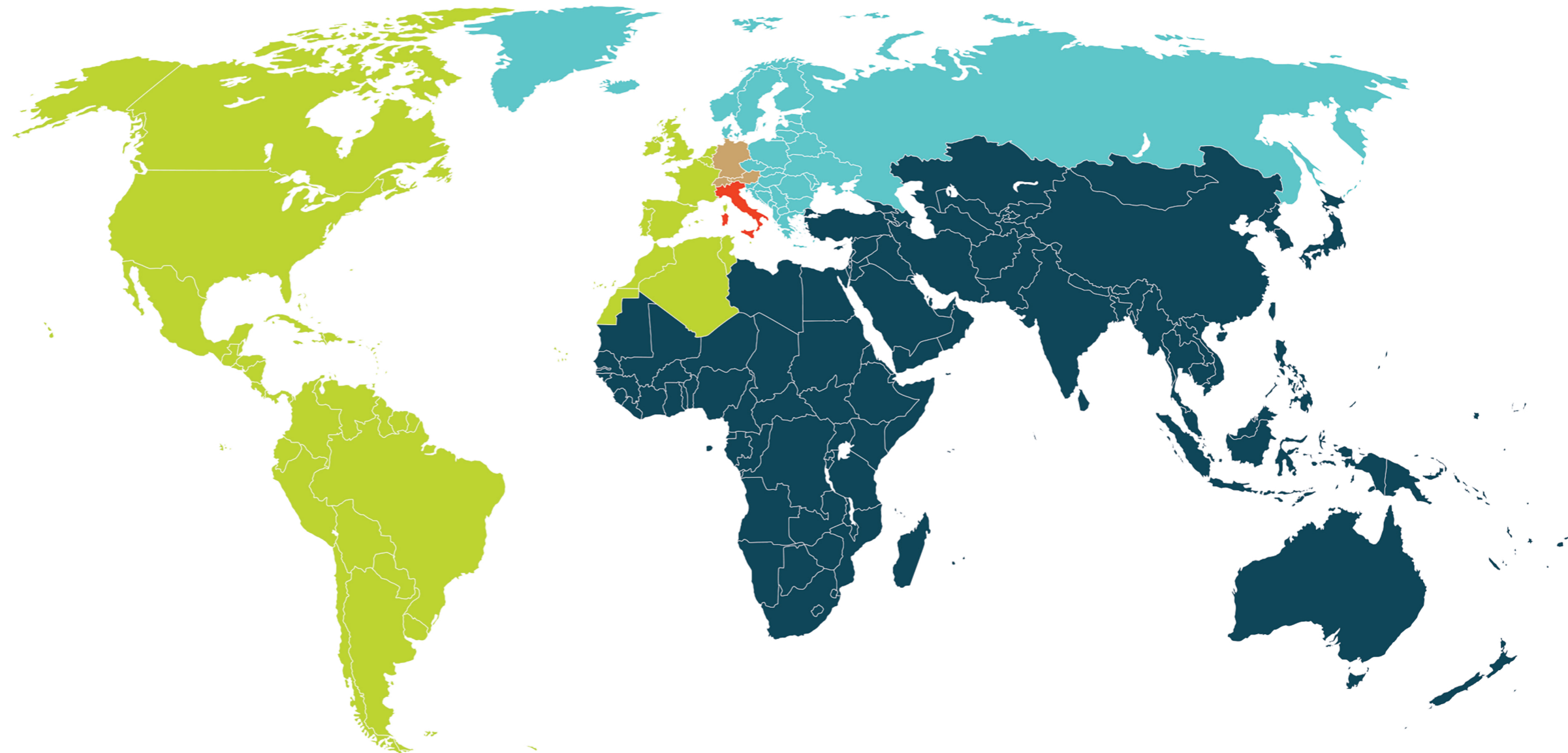

Wij zien de wereld als een dynamische plek vol verhalen en voortdurende veranderingen, met onbeperkte mogelijkheden. Ons DNA is gebaseerd op precisie, transparantie en respect voor het milieu, waarden die terug te vinden zijn in al onze vestigingen en productielocaties.

Met meer dan 2.250 medewerkers zijn we actief in meer dan 100 landen, verdeeld over vijf regio's: West-Europa & Amerika (WEA), DACH, Noord- & Oost-Europa (NEE), High Growth Region (HGR) en Italië.

Ons internationale netwerk stelt ons in staat om kennis en ervaring te delen en te versterken. In de komende jaren willen we onze activiteiten uitbreiden naar nieuwe markten en verder investeren in de ontwikkeling van innovatieve producten en systemen.



+3300 ^{wereldwijd} Medewerkers

+100 ^{aanwezig met kantoren, vestigingen, agentschappen en fabrieken} Landen wereldwijd

880 ^{Bruto omzet 2025} EUR M

34 Fabrieken & logistieke hubs

28 Commerciële & dienstverlenende bedrijven

Ons kantoor in Zaandam

Vanuit ons kantoor in Zaandam bedienen wij de Nederlandse markt met het volledige assortiment van de GEWISS Group.

Dit omvat niet alleen hoogwaardige verlichtingsoplossingen van Performance iN Lighting, maar ook energie, installatie en mobiliteitsoplossingen van GEWISS en Joinon.



Naast onze commerciële activiteiten biedt het kantoor in Zaandam een sterke technische ondersteuning en service. Wij werken nauw samen met onze partners en klanten om op maat gemaakte oplossingen te ontwikkelen voor diverse sectoren, zoals industrie, infrastructuur, kantoren, sportaccommodaties én residentiële toepassingen.

Wij bieden complete en innovatieve oplossingen voor verlichting, installatie, energie en e-mobility in Nederland.



Ons team

Ons ervaren team in Zaandam bestaat uit specialisten die de Nederlandse markt ondersteunen met advies, technische expertise en service. Wij werken nauw samen met installateurs, architecten en projectontwikkelaars en begeleiden bij het vinden van de juiste verlichting, elektrotechnische producten en e-mobility oplossingen.

Elke afdeling binnen ons team speelt een essentiële rol in het succes van onze klanten. Onze salesvertegenwoordigers zorgen voor directe ondersteuning en projectbegeleiding, terwijl onze interne lichtadviseurs en technische specialisten zorgen voor optimale productselectie en lichtberekeningen. De binnendienst en financiële afdeling waarborgen een soepele en efficiënte samenwerking met onze partners.

Samen zorgen wij voor innovatieve en geïntegreerde totaaloplossingen voor de Nederlandse markt, van industriële toepassingen tot residentiële projecten.



Regelmatig organiseren wij in ons kantoor in Zaandam trainingen, workshops en evenementen om onze klanten en partners te ondersteunen bij de nieuwste ontwikkelingen binnen verlichting, elektrotechnische installaties en e-mobility. Deze sessies bieden installateurs, adviseurs en ontwerpers de kans om praktijkervaring op te doen en hun kennis te verdiepen over onze producten en oplossingen.



④ Onze reis naar duurzame ontwikkeling



Het duurzaamheidsbeleid van GEWISS sluit naadloos aan bij onze bedrijfsstrategie.

Ons doel is om in al onze activiteiten waarde te creëren voor alle betrokkenen en binnen de volledige waardeketen in de regio's waar we actief zijn. We streven naar duurzame groei en ontwikkelen innovaties die het dagelijks leven verbeteren. Daarom hanteren we een verantwoord bedrijfsmodel waarin respect voor mensen en het milieu centraal staat.

Deze aanpak komt tot uiting in ons eerste geïntegreerde Duurzaamheidsverslag, waarin we concrete resultaten presenteren. Enkele van deze resultaten, gebaseerd op gegevens uit 2023 ten opzichte van het voorgaande jaar, worden op de volgende pagina weergegeven.

Milieu

-14%	Energieverbruik
-31%	Aardgasverbruik
-16%	CO ₂ -uitstoot
-2.5%	Geproduceerd afval
97%	Productie van niet-gevaarlijk afval

Sociaal

+43K	Uren training
97%	Contracten van onbepaalde tijd

Governance

ISO 27001	Management Systeem voor Informatie-beveiliging binnen informatiediensten
UNI PdR 125:2022	Gender Equality Management System in Organisaties

5

Oplossingen die waarde genereren

Innovatie is voor GEWISS geen doel op zich, maar een middel om te voldoen aan de behoeften van onze stakeholders. Wij streven ernaar sociale en economische waarde te creëren door oplossingen en diensten die het dagelijks leven verbeteren, kosten verlagen en het milieu respecteren.

Door voortdurende investeringen in onderzoek en ontwikkeling, personeelstraining en moderne productiefaciliteiten heeft GEWISS zich gepositioneerd als een toonaangevende speler in de markt. We bieden geavanceerde oplossingen op het gebied van huis- en gebouwautomatisering, energiebeveiliging en -distributie, elektrische mobiliteit en slimme verlichting.



Installation



Energy



Building



Lighting



Mobility

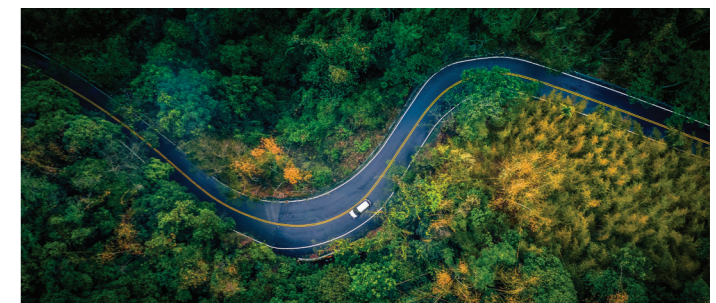



Installation



70 RT HP



SERIE IB

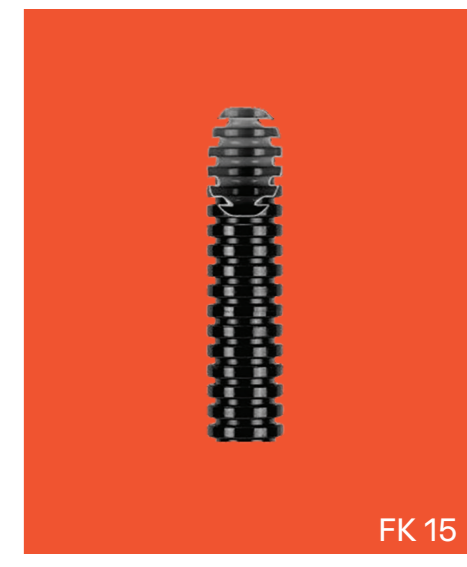

FK 15



68 Q-DIN



46 QP



IEC 309 HP

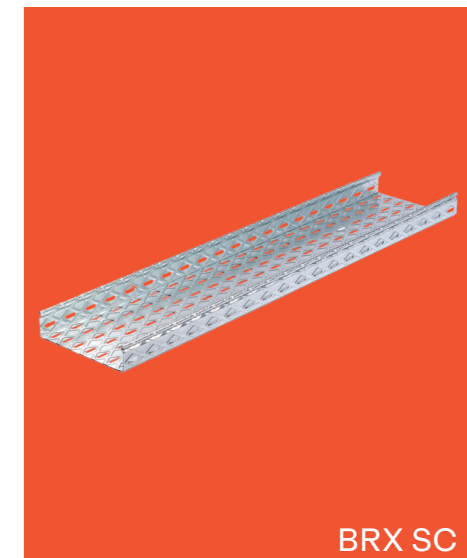

BRX SC

Verbindings- en distributiemiddelen vormen de kern van ons aanbod.

Onze gespecialiseerde en geavanceerde productlijnen omvatten verdeelkasten, lasdozen en diverse industriële aansluitoplossingen die voldoen aan uiteenlopende, zelfs zeer complexe, eisen.

We bieden een compleet en geavanceerd systeem van stekkers, contactdozen en vergrendelbare stopcontacten volgens de internationale norm IEC 60309. Daarnaast leveren we bedrade en onbedrade panelen conform EN 61439, evenals systemen voor besturing en automatisering. Ons assortiment varieert van opbouw- en inbouwkasten tot kabelgoten, leidingen en installatiesteunen.



MAVIL | Powered by GEWISS is een submerk van de GEWISS Groep, gespecialiseerd in het ontwerp, de productie en de verwerking van metalen kabelgoten en andere metalen producten.

Sinds 2000 maakt MAVIL deel uit van de GEWISS Groep, met als doel het productaanbod te versterken, de industriële expertise in elektrotechnische apparatuur uit te breiden en de internationale groei te versnellen. MAVIL's expertise in metalen kabeldraagsystemen is geworteld in het hart van Bourgondië, waar het onderzoeks- en ontwikkelingscentrum en de productielocatie gevestigd zijn.



Energy

Energie onder controle in elke situatie en toepassing, met gegarandeerde **kwaliteit, veiligheid en functionaliteit**.

GEWISS ENERGY-oplossingen bieden optimaal energiebeheer en bescherming voor installaties, aangesloten apparaten en mensen.

Onze systemen combineren modulaire componenten, verdeelkasten en schakelkasten voor een geïntegreerde en geavanceerde beveiligingsoplossing die aan elke technische eis voldoet.



Bij elektriciteit staat veiligheid altijd op de eerste plaats. Dankzij nauwkeurige engineering en strenge kwaliteitscontroles voldoen alle GEWISS-producten aan de hoogste internationale normen op het gebied van betrouwbaarheid, robuustheid en materiaalkwaliteit.

Geavanceerd ontwerp en technologische innovatie zorgen voor efficiënt energiebeheer, met op maat gemaakte en betrouwbare oplossingen voor elke sector.





Building



Comfort, energiebesparing, veiligheid, controle en design – dit zijn de kernwaarden van GEWISS op het gebied van Home & Building Automation.

Smart Living staat voor een slimme en dynamische manier van wonen en werken, met oog voor detail. GEWISS biedt complete oplossingen voor woning- en gebouwbeheer die naadloos integreren in het Internet of Things-ecosysteem.

Onze geavanceerde en gebruiksvriendelijke systemen zijn voor iedereen toegankelijk en combineren functionaliteit met stijl en elegantie, geschikt voor zowel residentiële als commerciële omgevingen.

In maart 2024 werd PULSAR Engineering srl, een toonaangevend bedrijf in gebouwautomatisering en supervisiesystemen, onderdeel van de GEWISS Groep.

Deze overname versterkt de ontwikkeling van intelligente infrastructuren voor alle gebouwoplossingen.

Door de integratie van het ThinkKNX-technologieplatform breidt GEWISS zijn aanbod uit en positioneert het zich als een strategische partner voor projecten die geavanceerde digitale oplossingen vereisen.



P-COMFORT



EGO SMART



DATA CENTER

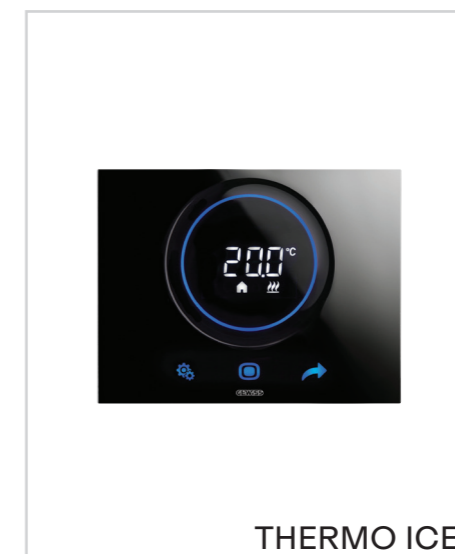

THERMO ICE



DOMO CENTER



Lighting



SL764

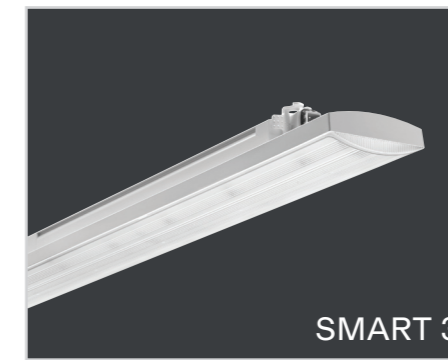

SMART 3



GUELL



SL713



TYK



ELIA



HEDO

Performance iN Lighting | powered by GEWISS combineert expertise in verlichting met geavanceerde **LED- en IoT-technologieën** en **Italiaans design**.

Dankzij de samenwerking tussen GEWISS en Performance iN Lighting bieden we een compleet assortiment verlichting dat uitblinkt in kwaliteit, modulariteit, connectiviteit, efficiëntie en energiebesparing. Dit stelt ons in staat om zelfs de meest complexe verlichtingsbehoeften in diverse toepassingen te vervullen.

PERFORMANCE
iN LIGHTING | powered by
GEWISS

2023 was een belangrijk jaar voor de groei van de GEWISS Groep met de overname van PERFORMANCE iN LIGHTING, een gerenommeerde speler in de verlichtingssector.

Met de introductie van PERFORMANCE iN LIGHTING | Powered by GEWISS is het aanbod verder uitgebreid. Door de synergie tussen platformen en organisaties bieden we nog meer geïntegreerde oplossingen en geavanceerde technologieën aan de markt.



Mobility



JOINON biedt complete oplossingen voor het opladen van elektrische voertuigen, inclusief **technologische laadinfrastructuur, beheer, technische ondersteuning en onderhoud.**

Van laadpalen tot een gebruiksvriendelijke app voor smartphones en tablets, en intelligente laadbeheeroplossingen – JOINON staat voor een veilige en betrouwbare laadervaring. Onze systemen voldoen volledig aan de internationale normen en zijn geschikt voor zowel particuliere als openbare toepassingen.



Smart mobility wordt een essentieel onderdeel van het dagelijks leven en verandert blijvend de manier waarop we ons verplaatsen. Het combineert individuele mobiliteitsbehoeften met zorg voor het milieu.

GEWISS vertaalt dit concept naar JOINON, het merk binnen de groep dat duurzame mobiliteit ondersteunt en milieuvriendelijk opladen als een strategisch voordeel ziet.



I-CON EVO



I-CORD



68 Q-MC



I-ON EVO



I-FAST

⑥ Wij creëren verbindingen tussen mensen en objecten

Onze kennis van de behoeften van de **samenleving**, onze **klanten** en **professionals** die op ons vertrouwen, heeft ons geleid tot een herdefiniëring van onze waardepropositie.

Daarom hebben we 9 toepassingsgebieden geselecteerd waarin onze oplossingen naadloos aansluiten op de eisen van verschillende sectoren en belanghebbenden.



City landscape

Buiteninstallaties brengen andere uitdagingen met zich mee dan binneninstallaties. GEWISS biedt als enige op de markt een compleet assortiment oplossingen die voldoen aan alle installatie-eisen. Dit omvat huisautomatisering, energiebeheer en verlichting, perfect afgestemd op elke omgeving.

We willen een referentiepartner zijn voor de ontwikkeling en het beheer van elk project ten dienste van bedrijven, professionals en eindgebruikers.



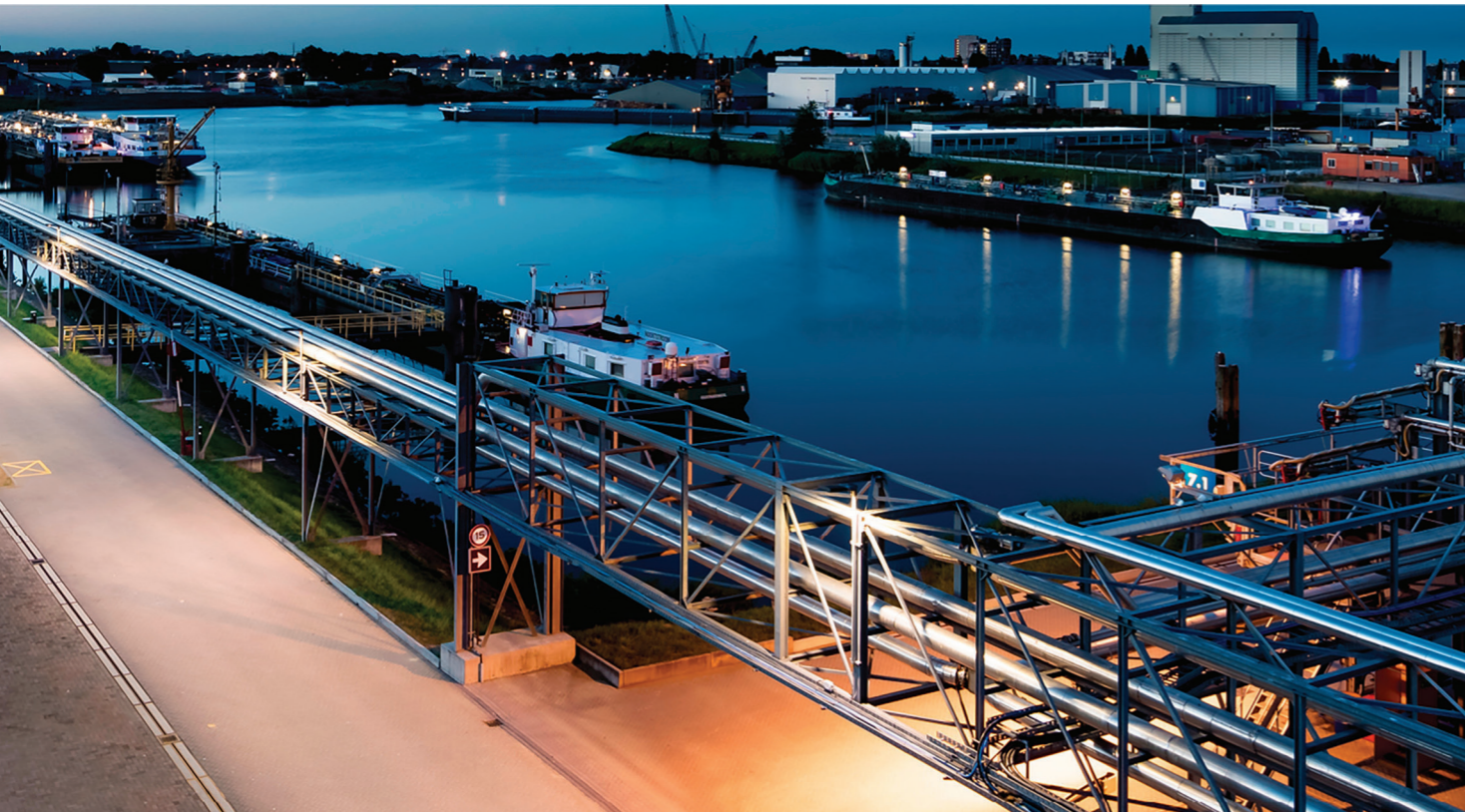

Sports

In de sportsector biedt GEWISS een compleet systeem voor de verlichting van sportvelden, kleedkamers, tribunes, parkeerterreinen, technische ruimtes, magazijnen en kantoren. Daarnaast leveren we oplossingen voor de besturing, beheer, bescherming en distributie van energie in zowel binnen- als buitenruimtes van sportaccommodaties.

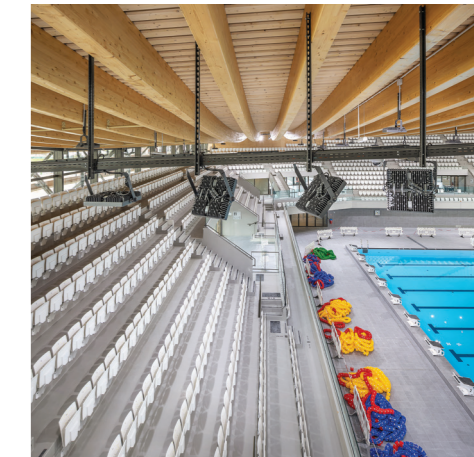

Transportation

De logistiek van goederen is een strategisch onderdeel van bedrijfsefficiëntie. Daarom heeft GEWISS een compleet systeem ontwikkeld met verlichtings- en elektrische oplossingen die zorgen voor optimale verlichting en maximale efficiëntie van machines in elke omgeving.

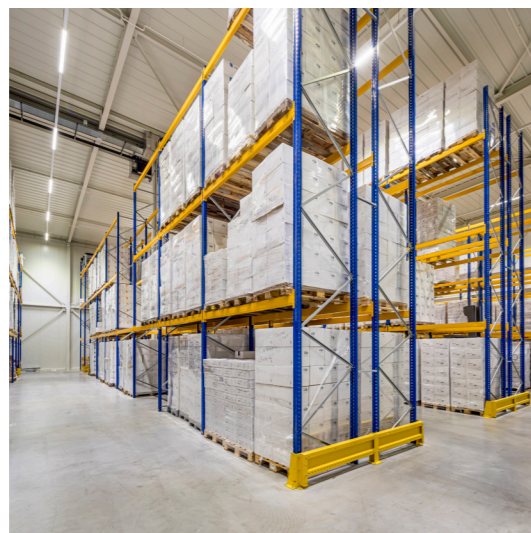



Industry

Voor industriële omgevingen biedt GEWISS complete oplossingen voor operatorveiligheid en de efficiëntie van apparatuur, machines en installaties. Met verlichting, elektrische bescherming en industriële aansluitingen leveren we een geïntegreerd systeem voor elke industriële omgeving.

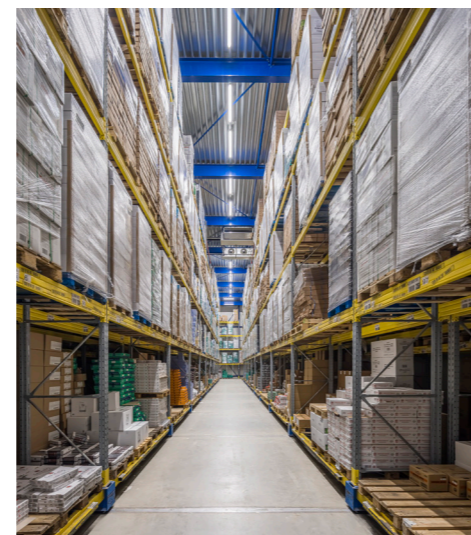
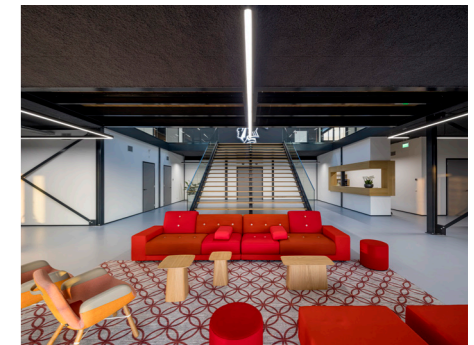

Office

In kantoren zijn een stabiele energievoorziening en goede verlichting essentieel voor een optimale werkomgeving. GEWISS biedt een compleet systeem voor energieverdeling en -beheer, gecombineerd met LED-verlichting voor comfortabele en efficiënte werkruimtes.

Hospitality

Voor hospitality biedt het GEWISS home automation-systeem intelligente oplossingen voor gebouwbeheer, energiebeveiliging en distributie. Dankzij domotica kunnen alle belangrijke parameters – zoals verlichting, klimaatscenario's en luchtkwaliteit – eenvoudig worden beheerd en op afstand gecontroleerd, wat bijdraagt aan het comfort en de kwaliteit van het verblijf.



Healthcare

In zorginstellingen maakt het GEWISS Home & Building Automation-systeem centraal beheer mogelijk van alle installatiefuncties. Dit omvat verlichting, temperatuurregeling en toegangsbeheer, waardoor alle ruimtes efficiënt en eenvoudig kunnen worden gecontroleerd en beheerd.





Retail

GEWISS biedt slimme, energiezuinige LED-verlichting en elektrische oplossingen voor een efficiënte en duurzame winkelomgeving. Perfecte productpresentatie, energiebesparing en een optimale winkelervaring in één.



Residential

Het GEWISS Home Automation-systeem biedt volledige controle over klimaatregeling, verlichting en motorisatie in woonomgevingen. Dit zorgt voor maximale efficiëntie en veiligheid binnen elk type elektrische installatie.

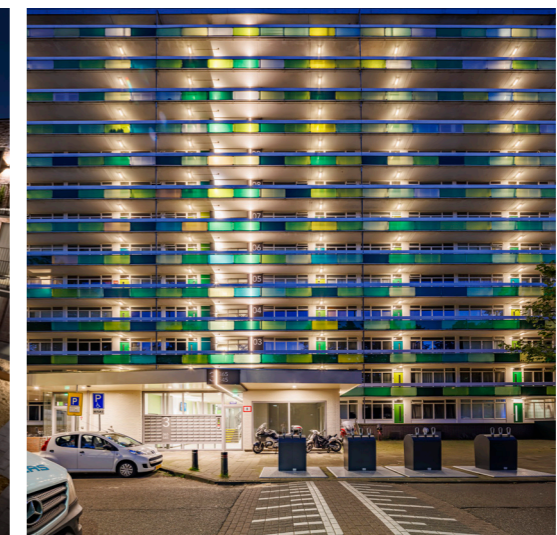

⑦ Ervaring, techniek, passie

Gewiss Academy

De **GEWISS Academy**, opgericht in 2018, is ontstaan uit de expertise van GEWISS in de elektrotechniek en het opleidingsprogramma van **GEWISS Professional**. De academy richt zich op training en ontwikkeling, met als doel elektrotechnische professionals voor te bereiden op **nieuwe installatietechnologieën** en **innovatieve technische oplossingen**.

Een team van interne specialisten en erkende experts organiseert en leidt bijeenkomsten, seminars, cursussen en conferenties. Deze zijn bedoeld voor installateurs, groothandels, ontwerpers en architecten en vinden het hele jaar door plaats, zowel in Italië als in andere landen waar GEWISS actief is.

Daarnaast ondersteunt GEWISS professionals met een gratis **TECHNISCHE SOFTWARE**-platform, die continu wordt bijgewerkt met de nieuwste producten en regelgeving. Een toegewijd team staat klaar om technische ondersteuning te bieden bij ontwerp en specificatie.

+30000 uren training

+50000 evenementen & activiteiten

+40 Training Live Experience dagen

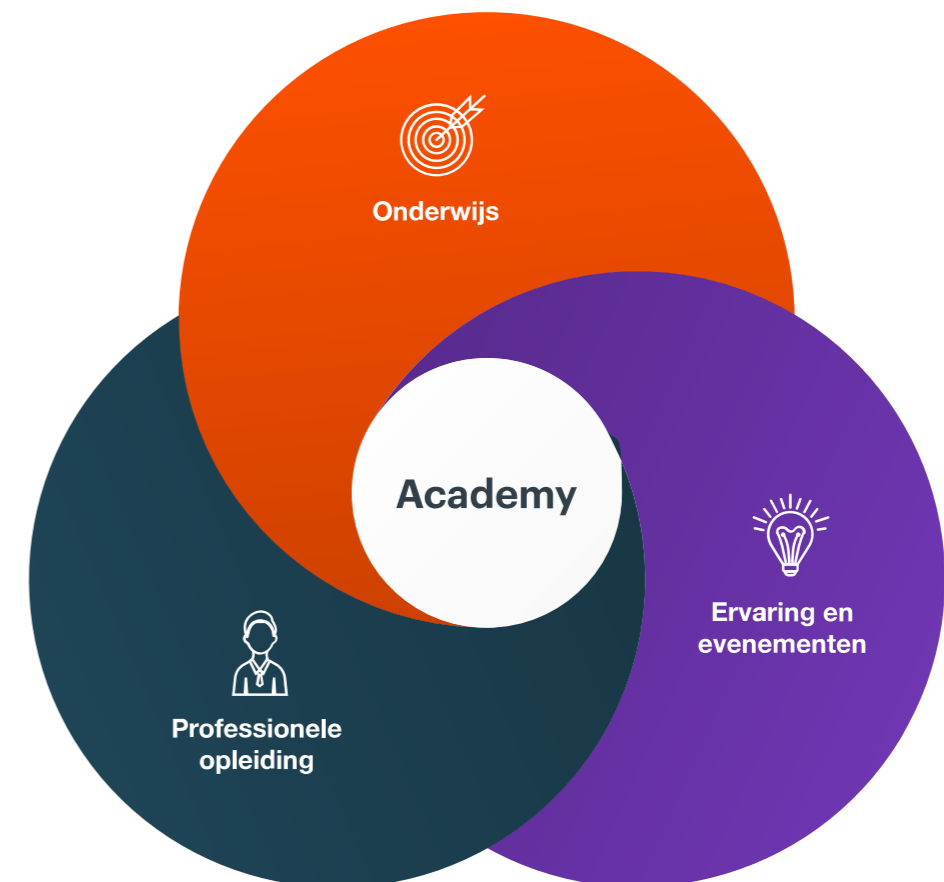

⑧

Kwaliteitscontrole

Testlaboratorium

Alle producten van de GEWISS Groep worden getest en goedgekeurd volgens de geldende wetten, richtlijnen en normen in de landen waar ze worden verkocht. Afhankelijk van de bestemming gebeurt dit via zelfcertificering of door erkende externe keuringsinstanties volgens de geldende regelgeving.

Van de meer dan 2000 IECEE-gecertificeerde laboratoria wereldwijd (IEC-systeem voor conformiteitsbeoordeling van elektrotechnische apparatuur en componenten) staat het GEWISS-laboratorium in Cenate Sotto op de 4e plaats wereldwijd en 2e in Europa. Dit laboratorium kan testen uitvoeren volgens 94 verschillende normen en biedt daarmee een hoge mate van betrouwbaarheid en kwaliteitsborging.

2^{de} plaats in Europa

4^{de} plaats wereldwijd

94 soorten normen



Inventieve patenten

Een succesverhaal dat zijn oorsprong vindt nog vóór de oprichting van GEWISS zelf.

In 1968 diende onze oprichter het eerste industrieel modelpatent in. Sindsdien heeft GEWISS in meer dan 50 jaar tijd meer dan 1000 patenten en modellen geregistreerd in meer dan 30 landen wereldwijd.

Een octrooi of industrieel eigendomsrecht geeft de houder het exclusieve recht om een uitvinding te produceren, gebruiken of verkopen binnen het beschermingsgebied en voor een beperkte periode, in ruil voor de openbaarmaking van de technologie.

Voorbeelden van industriële eigendomsrechten zijn octrooien, die innovatieve technische oplossingen beschermen, gebruiksmodellen, die verbeteringen aan bestaande technologieën vastleggen, ornamentale ontwerpen, die betrekking hebben op esthetische vormgeving, handelsmerken, die de identiteit van een merk beschermen, en oorsprongsbenamingen, die de geografische herkomst van een product waarborgen.

600 industriële patenten

32 landen met actieve patenten

318 inventieve patenten

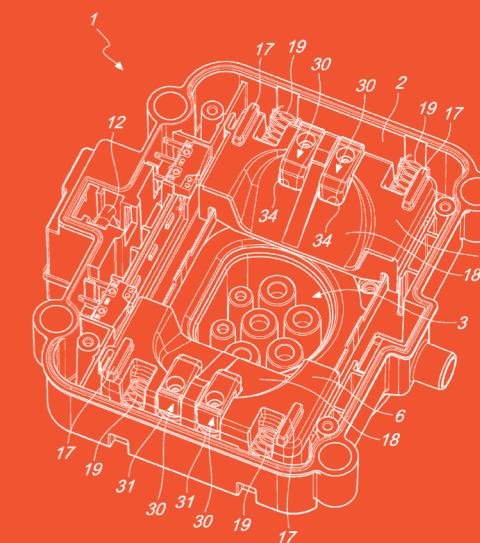
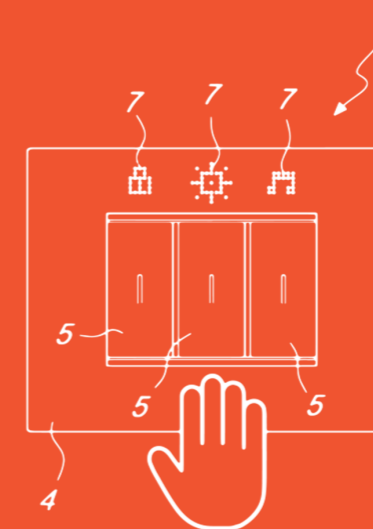
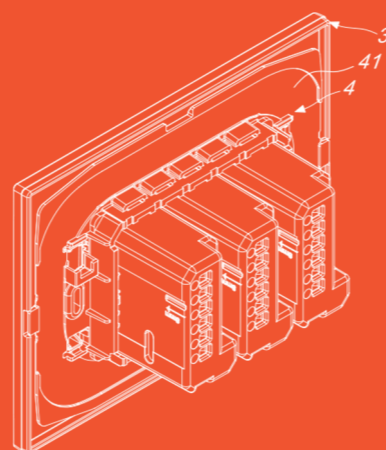
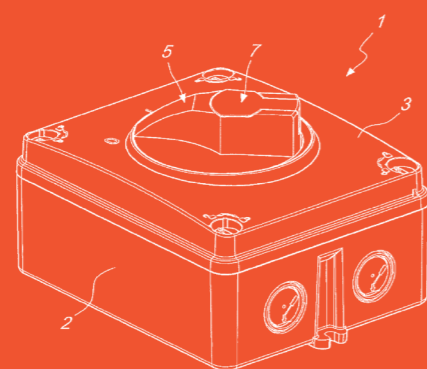
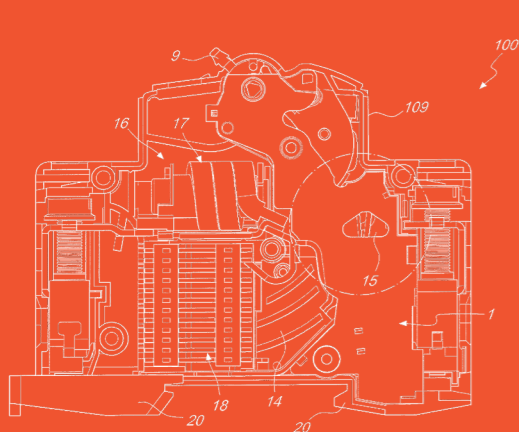

Certificeringen

De managementsystemen van de GEWISS Groep zijn gebaseerd op een grondige analyse van de bedrijfscontext en processen om risico's en kansen te meten, monitoren en beheren, met als doel continue verbetering van activiteiten en werkwijzen.

Deze systemen worden jaarlijks vrijwillig gecontroleerd door onafhankelijke derden om de volledige naleving van internationale normen te garanderen. GEWISS voldoet aan ISO 9001 (Kwaliteit), ISO 14001 (Milieu), ISO 45001 (Arbeidsgezondheid en veiligheid) en ISO 50001 (Energiebeheer), die uniforme operationele vereisten stellen voor alle vestigingen en organisaties. Eind 2023 behaalde GEWISS S.p.A. ook de ISO 27001 certificering voor informatiebeveiliging. Vanaf het eerste kwartaal van 2024 is het bedrijf bovendien gecertificeerd volgens de UNI PdR 125:2022 norm voor gendergelijkheid.



ISO 9001

Quality Management System

GEWISS S.p.A.
GEWISS France SAS
GEWISS Deutschland GmbH
GEWISS Ibérica SAU
GEWISS Portugal LDA
GEWISS U.K. Ltd
PERFORMANCE IN LIGHTING S.p.A.
PERFORMANCE IN LIGHTING USA Inc.

ISO 14001

Environmental Management System

GEWISS S.p.A.
GEWISS France SAS
GEWISS Portugal LDA

ISO 45001

Occupational Health and Safety Management System

GEWISS S.p.A.
GEWISS France SAS
GEWISS Portugal LDA

ISO 50001

Energy Management System

GEWISS S.p.A.

ISO 27001

Information Security Management System

GEWISS S.p.A.

ISO 37001

Anti-Bribery Management System

GEWISS S.p.A.

UNI PdR 125:2022

Gender Equality Management System in Organizations

GEWISS S.p.A.

9

GEWISS Experience Center

Een **meeslepende ervaring** in de wereld van GEWISS.

Het GEWISS EXPERIENCE CENTER is een technologisch en innovatief concept, een interactieve ontmoetingsruimte waar klanten, gasten en partners de wereld van GEWISS en zijn oplossingen kunnen ontdekken via een digitale, immersieve ervaring die zich voortdurend ontwikkelt op basis van de behoeften van de markt.

Een jaarlijks programma met digitale en live evenementen, trainingen en op maat gemaakte bijeenkomsten stimuleert zakelijke kansen voor groothandels, installateurs, ontwerpers, architecten en eindgebruikers, evenals voor media en academische instellingen.



320 evenementen in 2023

47000 ≈ bezoekers wereldwijd

+135% Aanwezigheidspercentage vergeleken met 2022

10

Productie met een toekomstvisie

Alle productielocaties van de GEWISS Groep volgen één gezamenlijke filosofie, gericht op milieu- en menselijke duurzaamheid, methodologie en automatisering.

Productontwikkeling is gebaseerd op DFM (Design For Manufacturing), ondersteund door industrialisatie en Lean Thinking. Dit stimuleert continue investeringen in onze processen met de focus op kwaliteit, productiviteit, veiligheid en ergonomie. Doorlopende training van medewerkers en de digitalisering van processen zorgen voor effectief beheer van complexiteit en flexibiliteit.

Wij geloven in het potentieel van onze mensen en stimuleren proactief handelen, met als doel waardecreatie voor het bedrijf en persoonlijke voldoening.

9 fabrieken

900 totaal aantal werknemers

+50 geautomatiseerde assemblages

+2200 thermoplast mallen (waarvan 65% intern gebruikt)



CENATE SOTTO
Bergamo
Italië

Groote gebied: 34.000 m2
Productielijnen: INSTALLATION
ENERGY
BUILDING
LIGHTING
MOBILITY

CENATE SOPRA
Bergamo
Italië

Groote gebied: 25.000 m2
Productielijnen: LIGHTING

CASTEL SAN GIOVANNI
Piacenza
Italië

Groote gebied: 34.000 m2
Productielijnen: INSTALLATION

COLOGNOLA AI COLLI
Verona
Italië

Groote gebied: 11.350 m2
Productielijnen: LIGHTING



PENAFIEL
Porto
Portugal

Groote gebied: 4.200 m2
Productielijnen: ENERGY

LIERNAIS
Côte-d'Or
Frankrijk

Size area: 20.400 m²
Productielijnen: INSTALLATION

OTTFINGEN
Noordrijn-Westfalen
Duitsland

Groote gebied: 20.400 m2
Productielijnen: ENERGY

GOSLAR
Nedersaksen
Duitsland

Groote gebied: 5.400 m2
Productielijnen: LIGHTING

CONYERS
Georgia
USA

Groote gebied: 11.834 m2
Productielijnen: LIGHTING

11

Dezelfde kernwaarden voor een sterkere Value Chain

Onze geïntegreerde toeleveringsketen bestaat uit zes kerngebieden: Sales & Operations Planning, Demand, Inventory & Production Planning, Purchasing, Procurement, Logistics (Inbound & Outbound) en Customer Service.

Binnen de hele supply chain zijn alle acties, processen en diensten gericht op een efficiënt beheer van natuurlijke, menselijke en financiële middelen.

Daarom beschouwen we de supply chain als essentieel voor verantwoord inkopen, met respect voor het milieu, mensenrechten en lokale gemeenschappen, terwijl we tegelijkertijd voldoen aan de behoeften van onze klanten met kwalitatieve en concurrerende oplossingen en diensten.

Wij zetten ons actief in om ethische, sociale en milieuvriendelijke principes te bevorderen binnen onze toeleveringsketen en in onze relaties met commerciële partners.

De selectie van GEWISS-leveranciers is niet alleen gebaseerd op de kwaliteit en prijs van producten en diensten, maar ook op duurzaamheid en ethische waarden. Deze criteria zijn fundamenteel voor het opbouwen van een langdurige en succesvolle samenwerking met GEWISS.

95 klantenservice team

Ten dienste van meer dan 7000 klanten wereldwijd

+10000 leveranciers

Zorgvuldig geselecteerd

18 logistieke centra

Gevestigd in 10 landen en 3 continenten



Wij blijven innoveren en streven naar verbetering, gedreven door expertise, ervaring en een toekomstgerichte aanpak.

#ThisIsGewiss

GEWISS Nederland

Ronde Tocht 1c
1507 CC Zaandam
Nederland
T + 31 75 6708 706
E info-nl@gewiss.com

Bezoek gewiss.nl | performanceinlighting.com
en volg ons op:

