

AUTOTEST

INTERRUTTORE DIFFERENZIALE CON FUNZIONE DI AUTOTEST SENZA INTERRUZIONE DELL'ALIMENTAZIONE - RCCB RECLOSING DEVICE WITH SELF TEST FUNCTION - INTERRUPTEUR DIFFÉRENTIEL AVEC FONCTION D'AUTOTEST SANS COUPER L'ALIMENTATION - INTERRUPUTOR DIFERENCIAL CON FUNCIÓN DE AUTOTEST SIN INTERRUCCIÓN DE LA ALIMENTACIÓN - FEHLERSTROM-SCHUTZSCHALTER MIT REGELMÄSSIGEM UND AUTOMATISCHEM SELBSTTEST OHNE UNTERBRECHUNG DER STROMVERSORGUNG - INTERRUPUTOR DIFERENCIAL COM FUNCIONAMENTO DE AUTOTESTE SEM INTERRUÇÃO DA ALIMENTAÇÃO

INSTALLAZIONE - INSTALLATION - INSTALLATION - INSTALACIÓN - INSTALLATION - INSTALAÇÃO



Intervenire solo ad impianto sezionato e quindi con dispositivo non inserito (vetrino spostato a destra e leva accessibile)

Intervention is only permitted when the unit is isolated and the device has been switched off (slide moved to the right and lever accessible)
N'intervenir qu'avec l'installation sectionnée et donc avec le dispositif non branché (verre déplacé sur la droite et levier accessible).

Actuar solo con la instalación seccionada y por lo tanto con dispositivo no activado (placa de vidrio hacia la derecha y palanca accesible)

Bei Arbeiten an der nachgeschalteten Anlage Automatik und Fehlerstrom-Schutzschalter ausschalten. Schieber nach rechts bewegen und Hebel nach unten drücken (AUS-Stellung)

Intervir somente com a instalação cortada e, portanto, com dispositivo desativado (lâmina deslocada à direita e alavanca acessível)

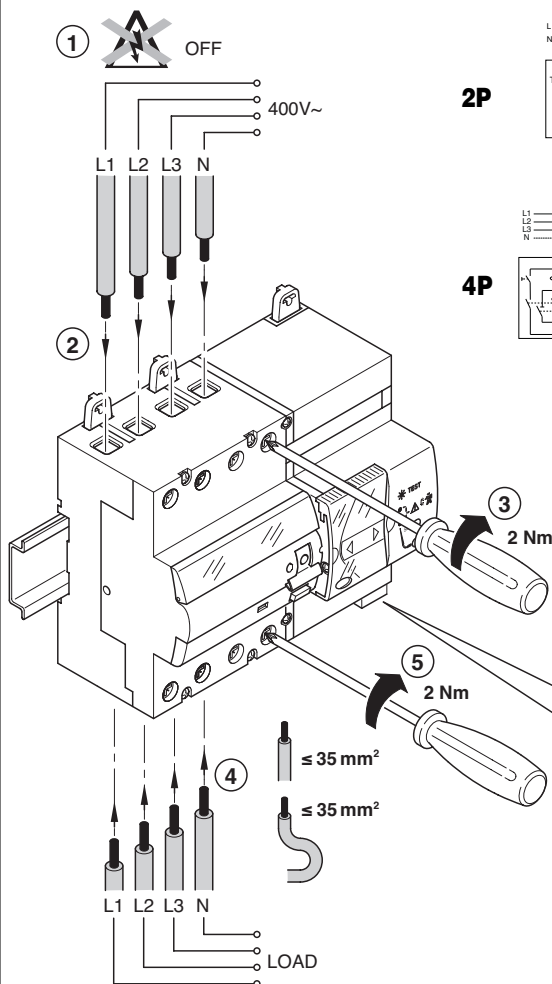

2P

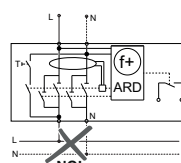
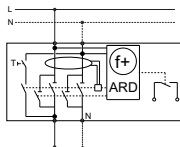

4P

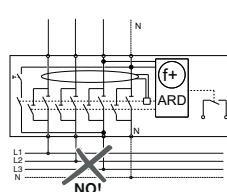
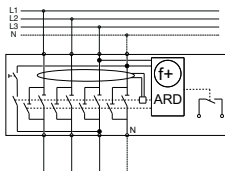

L'interruttore differenziale non può essere alimentato dal basso. - The RCCB can not be supplied from below. - Le interrupteur différentiel ne peut pas être alimenté par le bas. - El interruptor diferencial no puede ser alimentado desde abajo. - Energieflussrichtung beachten! Einspeisung nur von oben. - O interruptor diferencial não pode ser alimentado por baixo.

AUX

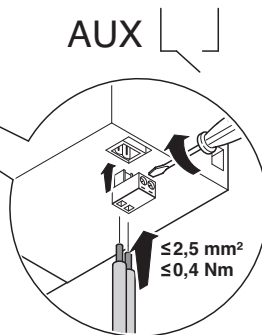

ATTIVAZIONE/DISATTIVAZIONE AUTOTEST - ACTIVATION/DEACTIVATION AUTOTEST
 ACTIVATION / DESACTIVATION AUTOTEST - ACTIVACIÓN/DESACTIVACIÓN AUTOTEST
 AKTIVIEREN/DEAKTIVIEREN DER AUTOTEST-FUNKTION - ACTIVAÇÃO/DESACTIVAÇÃO AUTOTEST

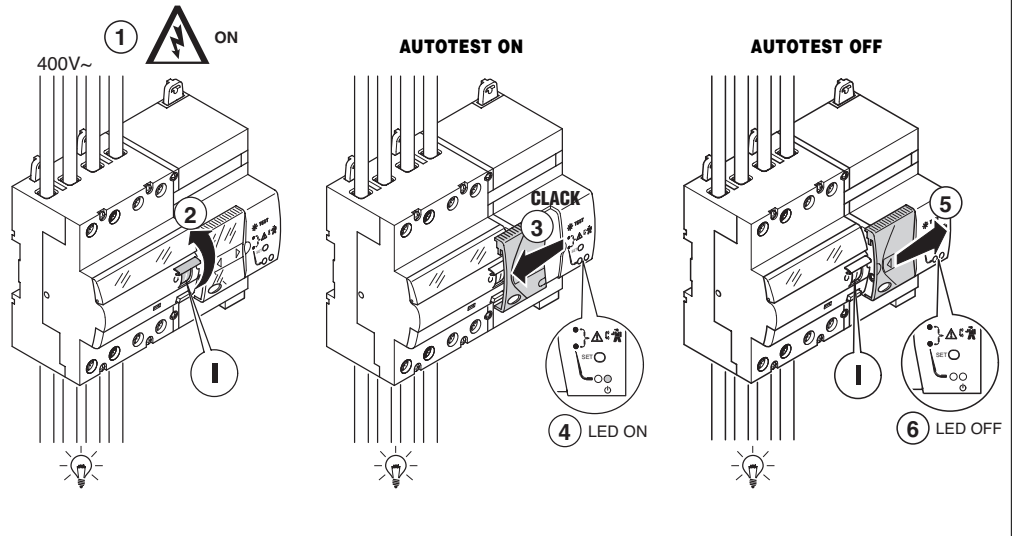

TEST MANUALE DEL DIFFERENZIALE - MANUAL RCCB TEST - TEST MANUEL DU INTERRUPTEUR DIFFÉRENTIEL -
 TEST MANUAL DEL DIFERENCIAL - MANUELLER TEST DES FEHLERSTROM-SCHUTZSCHALTERS - TESTE MANUAL DO DIFERENCIAL

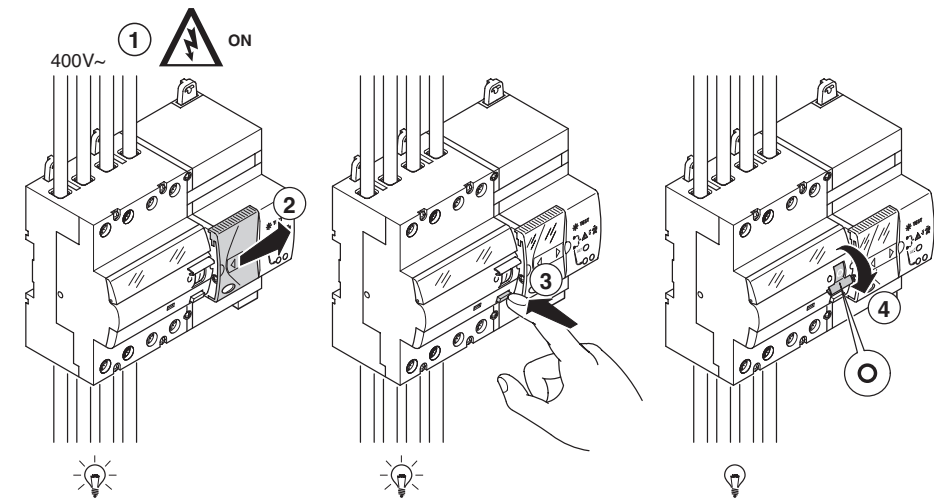

N.B. Se l'interruttore differenziale non interviene chiamare un tecnico per la verifica dell'apparecchio.

N.B. Call a technician to check the device if the residual current device does not trip.

N.B. Si le levier ne se déclenche pas, appeler un technicien pour faire vérifier l'appareil.

N.B. Si el interruptor diferencial no interviene contacte un técnico para verificar el dispositivo.

Hinweis: Bei Nichtauslösung muss eine Elektrofachkraft die Gerätefunktion überprüfen.

Obs.: Se o interruptor diferencial não intervier chama um técnico para controlar o aparelho.

TEST AUTOMATICO DEL DIFFERENZIALE - RCCB AUTOMATIC TEST - TEST AUTOMATIQUE DU INTERRUPTEUR DIFFERENTIEL - TEST AUTOMÁTICO DEL DIFERENCIAL - AUTOMATISCHER TEST DES FEHLERSTROM-SCHUTZSCHALTERS - TESTE AUTOMÁTICO DO DIFERENCIAL

Ogni mese il dispositivo effettua automaticamente il test di intervento dell'interruttore differenziale senza togliere l'alimentazione all'impianto. Il test può essere avviato anche manualmente premendo il tasto SET.

Every month the device automatically tests the RCCB without producing blackout in the installation. This test can also be started manually pressing the SET button.

Une fois par mois, sans couper l'alimentation de l'installation, le test d'intervention du interrupteur différentiel s'effectue automatiquement. On peut aussi lancer le test manuellement en appuyant sur la touche SET.

Todos los meses se efectúa automáticamente el test de intervención del interruptor diferencial sin quitar la alimentación a la instalación. El test puede ponerse en marcha también manualmente presionando la tecla SET.





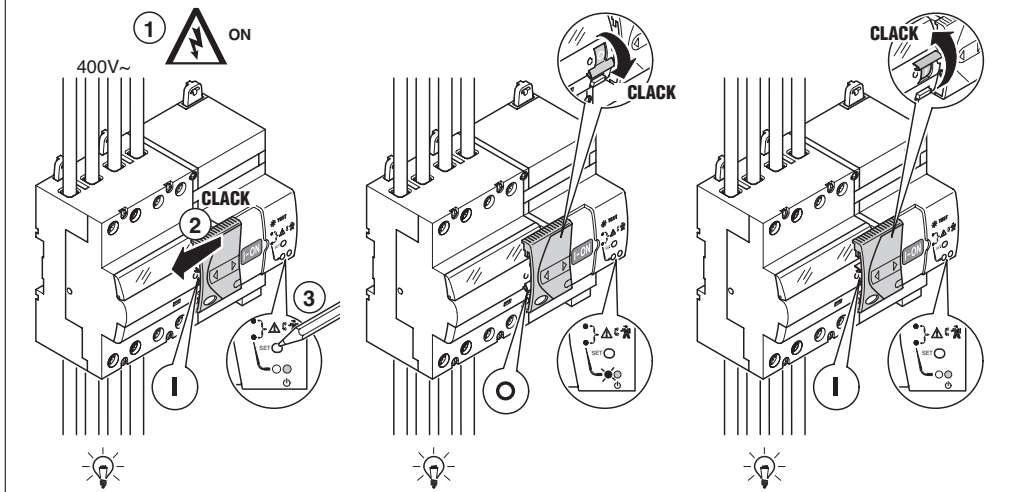







Im Automatikmodus wird jeden Monat automatisch ein Selbsttest ausgeführt, ohne dabei die Spannungsversorgung der nachgeschalteten Anlage zu unterbrechen. Der Test kann auch manuell durch Drücken der Taste SET ausgelöst werden.





Todo mês automaticamente é efectuado o teste de intervenção do interruptor diferencial sem desligar a alimentação da instalação. O teste pode ser iniciado também manualmente carregando a tecla SET.

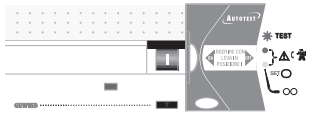

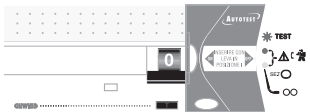



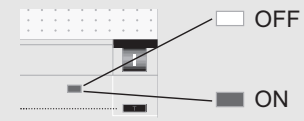



SEGNALAZIONE DEI LED

LED SIGNALS - SIGNALISATION DES LEDS - SEÑALIZACIÓN DE LOS LED - ANZEIGEN DER LED - SINALIZAÇÃO DOS LEDS

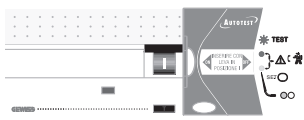

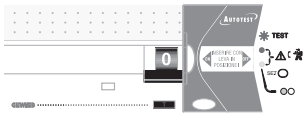

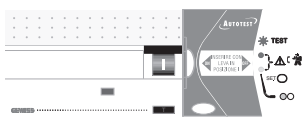

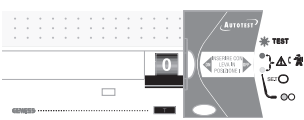

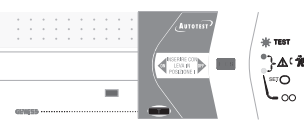

				Aux contact 
rosso/giallo - red/yellow rouge/jaune - rojo/amarillo rot/Gelb - vermelho/amarelo	verde - green - verte verde - grün - verde			 OFF  ON
AUTOTEST OFF				
		ON		ON (t > 15 min) Il contatto ausiliario commuta dopo 15 min. The auxiliary contact will switch over after 15 min. Le contact auxiliaire commute au bout de 15 minutes. El contacto auxiliar conmuta tras 15 min. Der Hilfskontakt schaltet nach 15 min. O contacto auxiliar comuta após 15 min.
		OFF		OFF

 <p>rosso/giallo - red/yellow rouge/jaune - rojo/amarillo rot/Gelb - vermelho/amarelo</p>	<p>verde - green - verte verde - grün - verde</p>			<p>Aux contact</p> 	
---	---	--	--	--	--

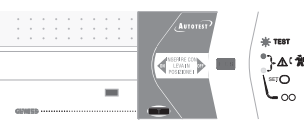
AUTOTEST OFF

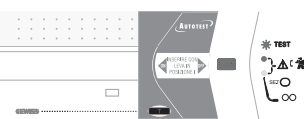
 <p>giallo - yellow - jaune amarillo - gelb - amarelo</p>		<p>ON</p>		<p>ON</p>	<p>Anomalia dispositivo Device fault Défaut sur le dispositif Anomalia del dispositivo Störung an der Vorrichtung Anomalia do dispositivo</p>
 <p>giallo - yellow - jaune amarillo - gelb - amarelo</p>		<p>OFF</p>		<p>ON</p>	<p>Anomalia dispositivo Device fault Défaut sur le dispositif Anomalia del dispositivo Störung an der Vorrichtung Anomalia do dispositivo</p>
		<p>ON</p>		<p>ON</p>	<p>Protezione differenziale KO Residual current protection KO Protection différentielle KO Protección diferencial KO Fehlerstromschutz KO Proteção diferencial KO</p>
		<p>OFF</p>		<p>ON</p>	<p>Protezione differenziale KO Residual current protection KO Protection différentielle KO Protección diferencial KO Fehlerstromschutz KO Proteção diferencial KO</p>

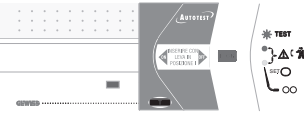
AUTOTEST ON

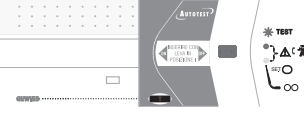
		<p>ON</p>		<p>OFF</p>	
		<p>ON</p>		<p>OFF</p>	<p>Test del differenziale in corso RCCB test in progress Test du interrupteur différentiel en cours Test del diferencial en curso Automatischer Selbsttest wird ausgeführt Teste do diferencial em curso</p>
 <p>rosso - red - rouge - rojo - rot - vermelho</p>		<p>OFF</p>		<p>ON</p>	<p>Differenziale intervenuto RCCB trip Déclenchement interrupteur différentiel Diferencial caído Auslösung des Fehlerstrom-Schutzschalters Diferencial desligado</p>
 <p>giallo - yellow - jaune amarillo - gelb - amarelo</p>		<p>ON</p>		<p>ON</p>	<p>Anomalia dispositivo Device fault Défaut sur le dispositif Anomalia del dispositivo Störung an der Vorrichtung Anomalia do dispositivo</p>
 <p>giallo - yellow - jaune amarillo - gelb - amarelo</p>		<p>OFF</p>		<p>ON</p>	<p>Anomalia dispositivo Device fault Défaut sur le dispositif Anomalia del dispositivo Störung an der Vorrichtung Anomalia do dispositivo</p>

		ON			ON	Protezione differenziale KO Residual current protection KO Protection différentielle KO Protección diferencial KO Fehlerstromschutz KO Protecção diferencial KO
		OFF			ON	Protezione differenziale KO Residual current protection KO Protection différentielle KO Protección diferencial KO Fehlerstromschutz KO Protecção diferencial KO

LEGENDA - KEY - LÉGENDE - LEYENDA - LEGENDE - LEGENDA:



LED lampeggiante - LED blinking - LED clignotante
LED parpadeante - LED blinkt - LED lampejante



LED fisso - LED fixed - LED fixe
LED fijo - LED permanent "AN" - LED fixo



LED giallo/rosso semi-intermittente - Yellow/red semi-intermittent LED - Voyant jaune/rouge semi-intermittent
- LED amarillo/rojo semintermitente - Gelb/Rote LED schwach blinkend - LED amarelo/vermelho semi-intermitente



In presenza di LED rosso fisso procedere ad un tentativo di riarmo manuale spostando il vetrino ed alzando la leva. In caso di mancata riattivazione desistere dal continuare l'operazione di riarmo e contattare un tecnico specializzato.

When the red LED is fixed, make an attempt at a manual reset by moving the glass and raising the lever.

In the case of failed reactivation, desist from continuing the reset operation and contact a specialised technician.

Avec la LED rouge fixe, effectuer un essai de réarmement manuel en déplaçant le verre et en soulevant le levier.

Si le réarmement est impossible, ne pas insister et contacter un technicien qualifié.

En presencia de LED rojo fijo proceder a un tentativo de rearme manual desplazando el vidrio y levantando la palanca.

En caso de falta de reactivación interrumpir la operación de rearme y contactar un técnico especializado.

Ist die rote LED permanent an bitte manuelle Rückstellung des Gerätes versuchen (Schieber nach rechts bewegen und Hebel in EIN-Stellung bringen). Ist die manuelle Rückstellung erfolglos, muss die Anlage von einer Elektrofachkraft überprüft werden.

Na presença de LED vermelho fixo efectue uma tentativa de rearme manual deslocando a tampa e erguendo a alavanca.

No caso de falta de reactivação desista de continuar a operação de rearme e contacte um técnico especializado.



In presenza di LED giallo/rosso semi-intermittente contattare un tecnico specializzato perchè la sicurezza del dispositivo è diminuita.

The activation of the yellow/red semi-intermittent LED means reduced device safety, so you must contact a specialised technician.

En présence d'un voyant jaune/rouge semi-intermittent, contacter un technicien spécialisé car la sécurité du dispositif est dégradée.

En caso de LED amarillo/rojo semintermitente, contactar con un técnico especializado porque la seguridad del dispositivo es reducida.

Bei vorhandener gelb/roter schwach blinkender LED einen Fachmann kontaktieren, da die Sicherheit der Vorrichtung verringert ist.

Com LED amarelo/vermelho semi-intermitente contactar um técnico especializado porque a segurança do dispositivo é diminuída.



In presenza di led giallo procedere ad un tentativo di test automatico del differenziale mediante il tasto SET.

Nel caso il led giallo dovesse persistere contattare un tecnico specializzato.

If the yellow led comes on, try starting an automatic test of the RCCB using the SET button. If the yellow led does not go off, please contact a specialised technician.

En présence de la led jaune, procéder à un essai de test automatique du interrupteur différentiel en appuyant sur la touche SET.

Si la led jaune persiste, contacter un technicien spécialisé.

En presencia de led amarillo proceder a un intento de test automático del diferencial mediante la tecla SET. Si el led amarillo persiste, contactar un técnico especializado.

Beim Aufleuchten der gelben LED den automatischen Selbsttest durch drücken der "SET"-Taste auslösen. Falls die LED weiter leuchtet, muss das Gerät von einer Elektrofachkraft überprüft werden.

Na presença do led amarelo executar uma tentativa de teste automático do diferencial por meio da tecla SET. Se o led amarelo persistir, entrar em contacto com um técnico especializado.



Nel caso la segnalazione dei LED non dovesse corrispondere a quanto riportato in tabella contattare un tecnico specializzato.

If the LED light signalling does not correspond with the indications in the table, contact a specialised technician.

Si la signalisation des voyants ne correspond pas aux indications du tableau, contacter un technicien spécialisé.

En el caso de que la señalización de los LED no debiese corresponder con lo indicado en la tabla, contacte con un técnico especializado.

Falls die Anzeige der LED nicht mit den Angaben der Tabelle übereinstimmt, wenden Sie sich bitte an einen spezialisierten Techniker.

No caso em que a sinalização dos LEDs não corresponda ao referido no quadro, contacte um técnico especializado.

CONFIGURAZIONE CONTATTO AUSILIARIO - AUXILIARY CONTACT SETUP - CONFIGURATION CONTACT AUXILIAIRE - CONFIGURACIÓN CONTACTO AUXILIAR - KONFIGURATION HILFSKONTAKT - CONFIGURAÇÃO CONTACTO AUXILIAR

E' possibile configurare il contatto ausiliario premendo per almeno 5s il tasto SET e poi rilasciandolo. Il passaggio tra le diverse modalità è confermato con lampeggi rossi del LED di sinistra.

The auxiliary contact can be configured by pressing the button key SET for at least 5s, then releasing it. The changeover from one mode to another is confirmed by the flashing of the red left LED.

On peut configurer le contact auxiliaire en appuyant 5 s au moins sur la touche SET, puis en la relâchant. Le passage entre les différentes modalités est confirmé par le clignotement rouge du LED de gauche.

Es posible configurar el contacto auxiliar pulsando durante al menos 5 s la tecla SET y después soltándola. El paso entre los distintos modos es confirmado por medio de parpadeos rojos del LED de la izquierda.

Der Hilfskontakt kann konfiguriert werden, indem mindestens 5s die SET-Taste gedrückt und und losgelassen wird. Die Umschaltung zwischen den Modi wird durch blinken der linken LED bestätigt.

É possível configurar o contacto auxiliar ao premir a tecla SET durante pelo menos 5s, libertando-a em seguida. A passagem entre as diversas modalidades é confirmada com sinais intermitentes vermelhos do Led da esquerda.

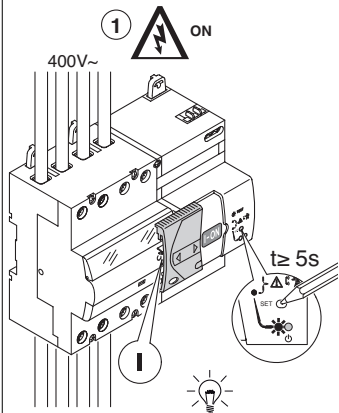

Un lampeggio LED rosso

One red LED flash.

Un clignotement du LED rouge.

Un parpadeo de LED rojo.

Rote LED blinkt einmal.

Um sinal intermitente LED vermelho.

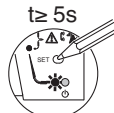

(*) In caso di mancanza di tensione il contatto commuterà in NO - In case of power failure the auxiliary contact will be switch in NO - En cas de coupure d'alimentation le contact auxiliaire basculera sur NO - Cuando exista falta de tensión a la entrada del diferencial el contacto auxiliar estará en estado normalmente abierto - Bei Spannungsausfall wird der Hilfskontakt geöffnet - Quando existe falta de tensão à entrada do diferencial o contacto auxiliar está em estado normalmente aberto

() Commutazione di 100 ms per ogni autotest eseguito con esito positivo.**

100ms switchover for every autotest that produces a positive result.

Commutation de 100 ms à chaque autotest exécuté ayant donné un résultat positif.

Comutación de 100 ms por cada autotest realizado con resultado positivo.

Umschaltung 100ms für jeden erfolgreich durchgeführten Selbsttest.

Comutação de 100ms por cada autoteste realizado com resultado positivo.

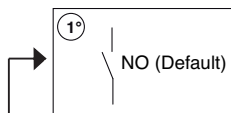

Due lampeggi LED rosso.

Two red LED flashes.

Deux clignotements du LED rouge.

Dos parpadeos de LED rojo.

Rote LED blinkt zweimal.

Dois sinais intermitentes LED vermelho.

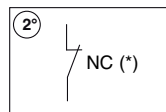
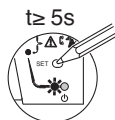

Tre lampeggi LED rosso

Three red LED flashes.

Trois clignotements du LED rouge.

Tres parpadeos de LED rojo.

Rote LED blinkt dreimal.

Três sinais intermitentes LED vermelho.

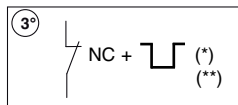
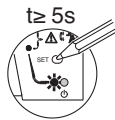

COMPORAMENTO CONTATTO AUSILIARIO - AUXILIARY CONTACT BEHAVIOUR - COMPORTEMENT DU CONTACT AUXILIAIRE - COMPORTAMIENTO DEL CONTACTO AUXILIAR - VERHALTEN HILFSKONTAKT - COMPORTAMENTO DO CONTACTO AUXILIAR



Indipendentemente dalla configurazione, il contatto ausiliario viene aperto ogni 3 ore per 500 ms al fine di effettuare un controllo dell'elettronica. Per inoltrare solo la segnalazione di autotest negativo o un guasto e/o autotest positivo, il controllo dell'elettronica deve essere filtrato. Ai fini di una valutazione corretta è possibile utilizzare i seguenti suggerimenti:

Regardless of the configuration, the auxiliary contact is opened every 3 hours for 500 ms, to check the electronics. To forward only the negative self-diagnosis or a fault and/or the positive self-diagnosis, the electronics check must be filtered. For the purposes of a correct evaluation, observe the following tips:

Indépendamment de la configuration, le contact auxiliaire s'ouvre 500 ms toutes les 3 heures, afin de permet un contrôle de l'électronique. Pour envoyer uniquement l'autodiagnostic négatif ou un défaut et/ou l'autodiagnostic positif, le contrôle de l'électronique devra être filtré. Pour une évaluation correcte, on pourra utiliser les suggestions suivantes:

Con independencia de la configuración, el contacto auxiliar se abre cada 3 horas durante 500 ms con el fin de efectuar un control de la electrónica. Para enviar solamente el autodiagnóstico negativo o una avería y/o el autodiagnóstico positivo, es necesario filtrar el control de la electrónica. Para efectuar una evaluación correcta se pueden aplicar las siguientes sugerencias:

Unabhängig von der Konfiguration wird der Hilfskontakt alle 3 Stunden für 500 ms geöffnet um eine Überprüfung der Elektronik durchzuführen. Um nur den nicht erfolgreichen Selbsttest bzw. Störung und/oder den erfolgreichen Selbsttest weiter zu leiten, muss der Elektronikcheck herausgefiltert werden. Für eine korrekte Auswertung können folgende Vorschläge genutzt werden:

Indipendentemente da configurazione, il contatto ausiliario è aperto a cada 3 horas durante 6 segundos, a fim de executar um controllo do sistema eletrônico. Para transmitir apenas o autodiagnóstico negativo ou uma falha e/ou o autodiagnóstico positivo, o controllo do sistema eletrônico deve ser filtrado. Para efeitos de uma avaliação adequada é possível utilizar as seguintes sugestões:

CONFIGURAZIONE - SETUP - CONFIGURATION - CONFIGURACIÓN - CONFIGURATION - CONFIGURAZIONE	COMPORTAMENTO CONTATTO AUSILIARIO - AUXILIARY CONTACT BEHAVIOUR - COMPORTEMENT DU CONTACT AUXILIAIRE - COMPORTAMIENTO DEL CONTACTO AUXILIAR - VERHALTEN DES HILFSKONTAKTES - COMPORTAMENTO DO CONTACTO AUXILIAR	SUGGERIMENTI PER LA VALUTAZIONE - TIPS FOR EVALUATION - SUGGESTIONS D'ÉVALUATION - SUGERENCIAS PARA LA EVALUACIÓN - VORSCHLÄGE FÜR AUSWERTUNG - SUGESTÕES PARA A AVALIAÇÃO
<p>1°</p> <p>NO</p>	<p>$t_c = 500\text{ms} (\pm 20\%)$</p>	<p>Per la valutazione di autotest negativo o di un guasto, l'impulso deve essere inoltrato solo dopo $t > t_c$ s utilizzando ad es.:</p> <p>To evaluate the negative self-diagnosis or a fault, the pulse must be forwarded after $t > t_c$ only, using (for example):</p> <p>Pour l'évaluation de l'autodiagnostic négatif ou d'un défaut, l'impulsion devra uniquement être envoyée au bout de $t > t_c$, en utilisant, par exemple:</p> <p>Para evaluar el autodiagnóstico negativo o de una avería, el impulso deberá enviarse después de $t > t_c$, utilizando por ej.:</p> <p>Für die Auswertung des nicht erfolgreichen Selbsttests oder eines Fehlers darf der Impuls erst nach $t > t_c$ weitergeleitet werden durch den Einsatz von z.B.:</p> <p>Para a avaliação do autodiagnóstico negativo ou de uma falha, o impulso deve ser transmitido apenas após $t > t_c$, utilizando por exemplo:</p> <ul style="list-style-type: none"> - Multifunction relay GW96814 - PLC (SPS) - BUS/KNX
<p>2°</p> <p>NC</p>	<p>$t_c = 500\text{ms} (\pm 20\%)$</p>	<p>Per la valutazione di autotest negativo o di un guasto e/o di autotest positivo: autotest negativo/guasto ($t > t_c$); autotest positivo ($t \leq t_p$) utilizzando:</p> <p>To evaluate the negative self-diagnosis or a fault and/or the positive self-diagnosis: negative self-diagnosis / fault ($t > t_c$); positive self-diagnosis ($t \leq t_p$) using:</p> <p>Pour l'évaluation de l'autodiagnostic négatif ou d'un défaut et/ou de l'autodiagnostic positif: autodiagnostic négatif ou défaut ($t > t_c$); autodiagnostic positif ($t \leq t_p$) en utilisant:</p> <p>Para evaluar el autodiagnóstico negativo o de una avería y/o el autodiagnóstico positivo: autodiagnóstico negativo / avería ($t > t_c$); autodiagnóstico positivo ($t \leq t_p$) utilizando:</p> <p>Für die Auswertung des nicht erfolgreichen Selbsttests oder eines Fehlers und/oder des erfolgreichen Selbsttests: Selbsttest nicht erfolgreich/Fehler ($t > t_c$); Erfolgreicher Selbsttest ($t \leq t_p$)</p> <p>Durch Einsatz von:</p> <p>Para a avaliação do autodiagnóstico negativo ou de uma falha e/ou do autodiagnóstico positivo: autodiagnóstico negativo / falha ($t > t_c$); Autodiagnóstico positivo ($t \leq t_p$) utilizando:</p> <ul style="list-style-type: none"> - PLC (SPS) - BUS/KNX
<p>3°</p> <p>NC +</p>	<p>$t_c = 500\text{ms} (\pm 20\%)$ $t_p = 100\text{ms} (\pm 20\%)$</p>	<p>Per la valutazione di autotest negativo o di un guasto e/o di autotest positivo: autotest negativo/guasto ($t > t_c$); autotest positivo ($t \leq t_p$) utilizzando:</p> <p>To evaluate the negative self-diagnosis or a fault and/or the positive self-diagnosis: negative self-diagnosis / fault ($t > t_c$); positive self-diagnosis ($t \leq t_p$) using:</p> <p>Pour l'évaluation de l'autodiagnostic négatif ou d'un défaut et/ou de l'autodiagnostic positif: autodiagnostic négatif ou défaut ($t > t_c$); autodiagnostic positif ($t \leq t_p$) en utilisant:</p> <p>Para evaluar el autodiagnóstico negativo o de una avería y/o el autodiagnóstico positivo: autodiagnóstico negativo / avería ($t > t_c$); autodiagnóstico positivo ($t \leq t_p$) utilizando:</p> <p>Für die Auswertung des nicht erfolgreichen Selbsttests oder eines Fehlers und/oder des erfolgreichen Selbsttests: Selbsttest nicht erfolgreich/Fehler ($t > t_c$); Erfolgreicher Selbsttest ($t \leq t_p$)</p> <p>Durch Einsatz von:</p> <p>Para a avaliação do autodiagnóstico negativo ou de uma falha e/ou do autodiagnóstico positivo: autodiagnóstico negativo / falha ($t > t_c$); Autodiagnóstico positivo ($t \leq t_p$) utilizando:</p> <ul style="list-style-type: none"> - PLC (SPS) - BUS/KNX

Per ulteriori informazioni contattare il Servizio di Assistenza tecnica SAT. - For further information, contact the SAT customer-service. - Pour de plus amples informations, contacter le service d'assistance technique SAT. - Para más información, contactar con el Servicio de Asistencia Técnica SAT. - Für weitere Informationen, bitte den Technischen Kundendienst SAT kontaktieren. - Para maiores informações entrar em contacto com o Serviço de Assistência Técnica SAT.

CARATTERISTICHE TECNICHE - TECHNICAL FEATURES

Sistema di distribuzione: TT-TN-IT
Tensione nominale di impiego Ue: 230-400Vac
In: 25 – 40 – 63A
I_{Δn}: 30 – 300mA
Tipo: A[IR], A[S], A[G]
10000A (gL 63A In= 25-40A, gL 80A In= 63A)
Potenza assorbita a vuoto: 4VA ($\cos\varphi=0,2$)
Potenza assorbita in fase di riarmo: 41VA ($\cos\varphi=0,5$)
Potenza dissipata a In: 3,5W (25A), 6W (40A), 12W (63A)
Tensione di isolamento verso massa: 2500Vac per 1 minuto
Tensione nominale di tenuta ad impulso Uimp: 4kV
Durata del ciclo di Autotest: <7s
Spazio occupato: 5-7 Moduli
Temperatura d'impiego: da -25°C a +60°C (media giornaliera ≤35°C)
Contacto ausiliario: 5 ÷ 230Vac/dc I_{max} 100mA ($\cos\varphi=1$), I_{min} 0,6mA/AC12

Distribution system: TT – TN – IT
Rated operational voltage Ue: 230-400Vac
In: 25 – 40 – 63A
I_{Δn}: 30 – 300mA
Type: A[IR], A[S], A[G]
10000A (gL 63A In= 25-40A, gL 80A In= 63A)
Off-load absorbed power: 4VA ($\cos\varphi=0,2$)
Reclosing absorbed power: 41VA ($\cos\varphi=0,5$)
Dissipated power at In: 3,5W (25A), 6W (40A), 12W (63A)
Insulation voltage to earth: 2500Vac for 1 min.
Rated impulse withstand voltage Uimp: 4kV
Time of Autotest: <7s
Width: 5-7 Modules
Operating temperature: from -25°C to +60°C (daily average ≤35°C)
Auxiliary contact: 5 ÷ 230Vac/dc I_{max} 100mA ($\cos\varphi=1$), I_{min} 0,6mA/AC12

Système de distribution : TT – TN – IT
 Tension nominale d'utilisation Ue : 230-400Vca
 In: 25 – 40 – 63A
 IΔn: 30 – 300mA
 Type : A[IR], A[S], A[G]
 10000A (gL 63A In= 25-40A, gL 80A In= 63A)
 Puissance absorbée à vide: 4VA (cosφ=0,2)
 Puissance absorbée en phase de réarmement: 41VA (cosφ=0,5)
 Puissance dissipée à In: 3,5W (25A), 6W (40A), 12W (63A)
 Tension d'isolation vers la masse: 2500Vca pendant une minute
 Tension nominale de tenue à l'impulsion Uimp: 4kV
 Temps de Autotest: <7s
 Espace occupé: 5-7 Modules
 Température d'utilisation: de -25°C à +60°C (moyenne journalière ≤35°C)
 Contact auxiliaire: 5 ÷ 230Vca/dc I_{max} 100mA (cosφ = 1),
 I_{min} 0,6mA/AC12

Sistema de distribución: TT – TN – IT
Tensión nominal de aplicación Ue: 230-400Vac
In: 25 – 40 – 63A
IΔn: 30 – 300mA
Tipo A[IR], A[S], A[G]
10000A (gL 63A In= 25-40A, gL 80A In= 63A)
Potencia absorbida de vacío: 4VA (cosφ=0,2)
Potencia absorbida en fase de rearme: 41VA (cosφ=0,5)
Potencia disponible a In: 3,5W (25A), 6W (40A), 12W (63A)
Tensión de aislamiento hacia masa: 2500Vac por 1 minuto
Tensión nominal de cierre por impulso Uimp: 4kV
Tiempo de Autotest: <7s
Espacio ocupado: 5-7 Módulos
Temperatura de uso: de -25°C a +60°C (media diaria ≤35°C)
Contacto auxiliar: 5 ÷ 230Vac/dc I_{max} 100mA (cosφ = 1),
I_{min} 0,6mA/AC12

Verteilsystem: TT – TN – IT
 Nenn-Betriebsspannung Ue: 230-400 VAC
 In: 25 – 40 – 63A
 IΔn: 30 – 300mA
 Typ: A[IR], A[S], A[G]
 10000A (gL 63A In= 25-40A, gL 80A In= 63A)
 Aufgenommene Leerlaufleistung: 4VA (cosφ=0,2)
 Leistungsaufnahme bei Rückstellung: 41VA (cosφ=0,5)
 Verlustleistung bei In: 3,5W (25A), 6W (40A), 12W (63A)
 Isolationsspannung gegen Erde: 2500Vac für 1 Minute
 Stossspannungsfestigkeit Uimp: 4kV
 Dauer des Autotest-Zyklus: <7s
 Platzbedarf: 5-7 Module
 Betriebstemperatur: -25°C bis +60°C (tagesdurchschnitt ≤35°C)
 Hilfskontakt: 5 ÷ 230Vac/dc I_{max} 100mA (cosφ = 1),
 I_{min} 0,6mA/AC12

Sistema de distribuição: TT – TN – IT
Tensão nominal de utilização Ue: 230-400Vac
In: 25 – 40 – 63A
IΔn: 30 – 300mA
Tipo: A[IR], A[S], A[G]
10000A (gL 63A In= 25-40A, gL 80A In= 63A)
Potência absorvida a vácuo: 4VA (cosφ=0,2)
Potência absorvida em fase de rearme: 41VA (cosφ=0,5)
Potência dissipada a In: 3,5W (25A), 6W (40A), 12W (63A)
Tensão de isolamento para massa: 2500Vac por 1 minuto
Tensão nominal de retenção por pulso Uimp: 4kV
Duração do ciclo de Autoteste: <7s
Espaço ocupado: 5-7 Module
Temperatura de utilização: de -25°C até +60°C (média diária ≤35°C)
Contacto auxiliar: 5 ÷ 230Vac/dc I_{max} 100mA (cosφ = 1),
I_{min} 0,6mA/AC12

DIMENSIONI - DIMENSIONS - DIMENSIONS - DIMENSIONES - ABMESSUNGEN - DIMENSÕES

AUTOTEST 4P

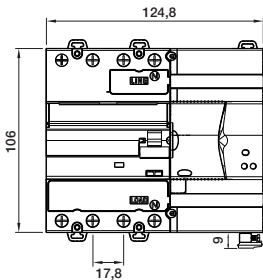

AUTOTEST 2P

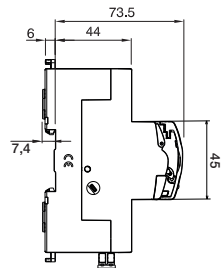
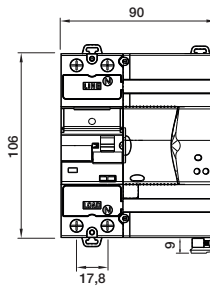

Punto di contatto indicato in adempimento ai fini delle direttive e regolamenti UE applicabili:

Contact details according to the relevant European Directives and Regulations:

GEWISS S.p.A. Via A.Volta, 1 IT-24069 Cenate Sotto (BG) Italy Tel: +39 035 946 111 E-mail: qualitymarks@gewiss.com



+39 035 946 111
 8.30 - 12.30 / 14.00 - 18.00
 lunedì + venerdì - monday + friday



+39 035 946 260



sat@gewiss.com
 www.gewiss.com