

## Alimentatori KNX - da guida DIN

KNX power supply units - DIN rail  
Alimentateurs KNX - sur rail DIN  
KNX-Spannungsversorgung - für DIN-Hutschiene  
Alimentadores KNX - de guía DIN  
Alimentadores KNX - para calha DIN  
Alimentatoare KNX - pentru șina DIN

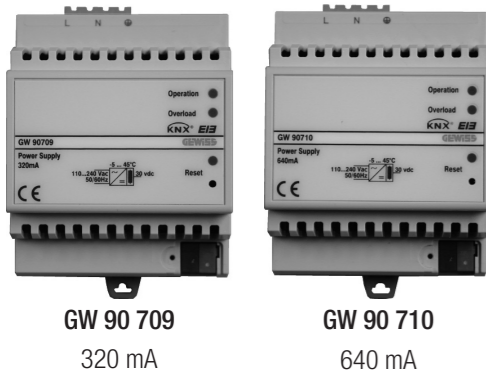

GW 90 709  
320 mA

GW 90 710  
640 mA

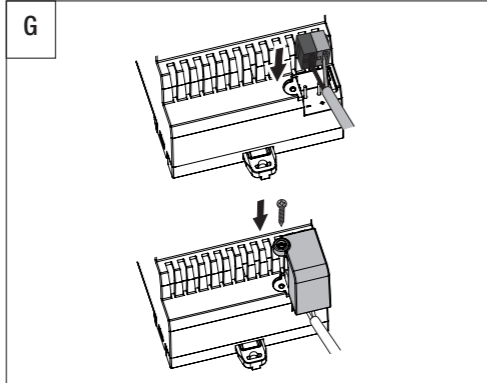
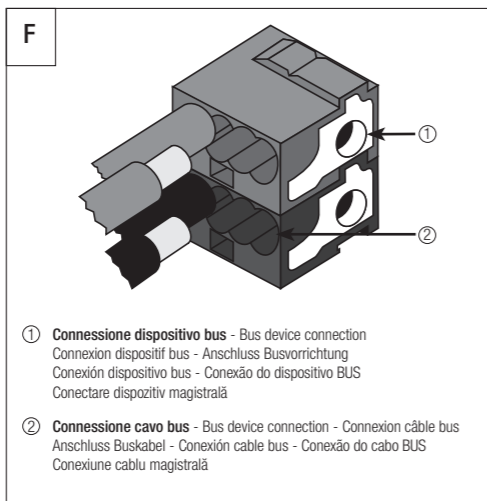
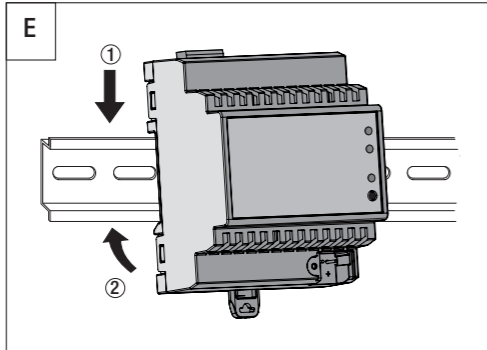
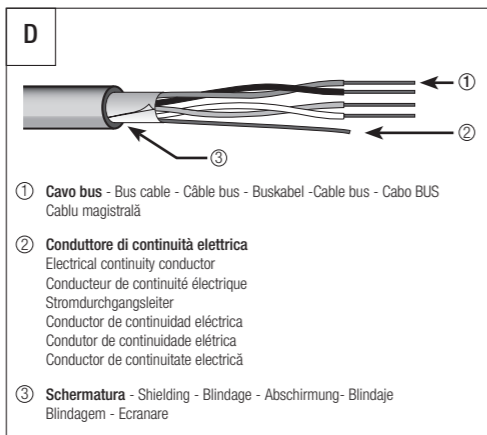
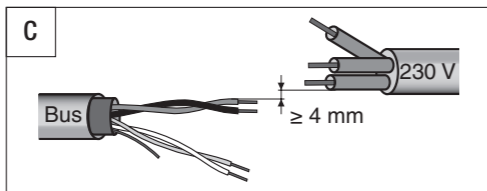
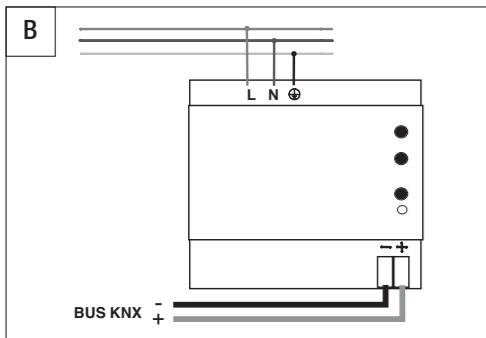
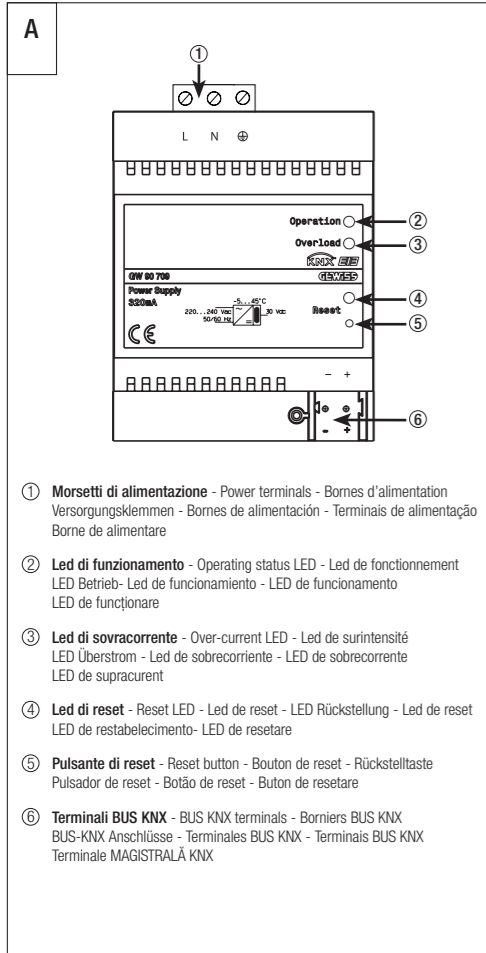

## ITALIANO

- La sicurezza dell'apparecchio è garantita solo con l'adozione delle istruzioni di sicurezza e di utilizzo; pertanto è necessario conservarle. Assicurarsi che queste istruzioni siano ricevute dall'installatore e dall'utente finale.  
- Questo prodotto dovrà essere destinato solo all'uso per il quale è stato espressamente concepito. Ogni altro uso è da considerarsi improprio e/o pericoloso. In caso di dubbio contattare il SAT Servizio Assistenza Tecnica GEWISS.  
- Il prodotto non deve essere modificato. Qualsiasi modifica annulla la garanzia e può rendere pericoloso il prodotto.  
- Il costruttore non può essere considerato responsabile per eventuali danni derivati da usi impropri, erronei e manomissioni del prodotto acquistato.  
- Punto di contatto indicato in adempimento ai fini delle direttive e regolamenti UE applicabili:

**GEWISS** GEWISS S.p.a. Via A. Volta, 1 - 24069 Cenate Sotto (BG) - Italy  
Tel.: +39 035 946 111 - qualitymarks@gewiss.com

Il simbolo del cassonetto barrato, ove riportato sull'apparecchiatura o sulla confezione, indica che il prodotto alla fine della propria vita utile deve essere raccolto separatamente dagli altri rifiuti. Al termine dell'utilizzo, l'utente dovrà farsi carico di conferire il prodotto ad un idoneo centro di raccolta differenziata oppure di riconsegnarlo al rivenditore all'atto dell'acquisto di un nuovo prodotto. Presso i rivenditori con superficie di vendita di almeno 400 m<sup>2</sup> è possibile consegnare gratuitamente, senza obbligo di acquisto, i prodotti da smaltire con dimensioni inferiori a 25 cm. L'adeguata raccolta differenziata per l'avvio successivo dell'apparecchiatura dimessa al riciclaggio, al trattamento e allo smaltimento ambientalmente compatibile contribuisce ad evitare possibili effetti negativi sull'ambiente e sulla salute e favorisce il riutilizzo e il riciclo dei materiali di cui è composta l'apparecchiatura. GEWISS partecipa attivamente alle operazioni che favoriscono il corretto riutilizzo, riciclaggio e recupero delle apparecchiature elettriche ed elettroniche

## CONTENUTO DELLA CONFEZIONE

- n. 1 Alimentatore KNX - da guida DIN
- n. 1 Morsetto bus
- n. 1 Coperchietto con vite
- n. 1 Manuale di installazione e uso

## FUNZIONI

L'alimentatore KNX fornisce l'alimentazione necessaria ai dispositivi di una linea bus KNX, generando una bassissima tensione di sicurezza (SELV) di 30 Vcc. La corrente massima di uscita è di 320 mA per l'alimentatore GW90709 e di 640 mA per l'alimentatore GW90710; la scelta del tipo di alimentatore è funzione dell'assorbimento massimo dei dispositivi KNX connessi sulla linea. Per ogni linea bus è richiesta la presenza di almeno un alimentatore. L'alimentatore integra una bobina di disaccoppiamento interna allo scopo di isolare il traffico dati dall'alimentazione. GEWISS partecipa attivamente alle operazioni che favoriscono il corretto riutilizzo, riciclaggio e recupero delle apparecchiature elettriche ed elettroniche.

L'alimentatore è protetto contro il corto circuito e prevede una limitazione della corrente massima di uscita. Il LED verde (Operation) segnala quando l'alimentatore è pronto per il funzionamento. Un assorbimento troppo elevato di corrente (>Imax) è segnalato attraverso il LED rosso di sovracorrente (Overload).  
Il pulsante di RESET permette il reset di tutti i dispositivi connessi sul bus. Quando il pulsante viene premuto brevemente, utilizzando un utensile appuntito, la tensione di uscita è interrotta per un tempo di 20 secondi.

## SIGNIFICATO DEI LED

LED di funzionamen- to Operation (verde)	LED di sovracorrente I>Imax (rosso)	
ON	OFF	Normale funzionamento
ON	ON	Sovracorrente: la corrente in uscita è troppo elevata (>Imax)
OFF	ON	Linea bus in corto circuito
OFF	OFF	Dispositivo non alimentato

In caso di sovracorrente, rimuovere dal bus i dispositivi che causano l'assorbimento di corrente oltre la soglia di corrente massima di uscita.  
In caso di corto circuito della linea bus rimuovere la causa del corto circuito.  
Entro 6 secondi max. l'alimentatore ripristina la tensione in uscita.

## INSTALLAZIONE

**ATTENZIONE:** l'installazione del dispositivo deve essere effettuata esclusivamente da personale qualificato, seguendo la normativa vigente e le linee guida per le installazioni KNX.

- ### AVVERTENZE PER L'INSTALLAZIONE KNX
1. La distanza massima tra l'alimentatore ed il dispositivo KNX più lontano nell'impianto deve essere di 350m.
  2. Su una stessa linea possono essere presenti al massimo 2 alimentatori; in tal caso la distanza tra i due alimentatori deve essere almeno di 200m.
  3. Nel caso in cui in una installazione siano presenti 30 o più dispositivi KNX su un cavo di lunghezza inferiore od uguale ai 10m (esempio quadri di distribuzione) è necessario posizionare l'alimentatore nelle immediate vicinanze.
  4. Mantenere una distanza di almeno 4 mm tra i cavi singolarmente isolati della linea bus e quelli della linea elettrica (figura C).
  5. Non danneggiare il conduttore di continuità elettrica della schermatura (figura D).

**ATTENZIONE:** i cavi di segnale del bus non utilizzati e il conduttore di continuità elettrica non devono mai toccare elementi sotto tensione o il conduttore di terra!

### MONTAGGIO SU GUIDA DIN

Montare l'alimentatore su guida DIN da 35 mm nel seguente modo (figura E):  
1. Inserire l'aggancio superiore del dispositivo nella guida DIN.  
2. Ruotare il dispositivo e bloccarlo sulla guida DIN agendo sulla linguetta di fissaggio.

## CONNESSIONI ELETTRICHE

**ATTENZIONE:** disinserire la tensione di rete prima di connettere il dispositivo alla rete elettrica!

- La figura **B** mostra lo schema delle connessioni elettriche.
1. Connettere il filo rosso del cavo bus al morsetto rosso (+) del terminale e il filo nero al morsetto nero (-). Al terminale bus si possono collegare fino a 4 linee bus (filo dello stesso colore nello stesso morsetto) (figura F).
  2. Isolare lo schermo, il conduttore di continuità elettrica e i rimanenti fili bianco e giallo del cavo bus (nel caso in cui si utilizzi un cavo bus a 4 conduttori), che non sono necessari (figura D).
  3. Inserire il morsetto bus negli appositi piedini del dispositivo. Il corretto senso di inserzione è determinato dalle guide di fissaggio. Isolare il morsetto bus usando l'apposito coperchietto, che deve essere fissato al dispositivo con la sua vite. Il coperchietto garantisce la separazione minima di 4 mm tra i cavi di potenza e i cavi bus (figura G).
  4. Collegare l'alimentazione agli appositi morsetti a vite.

## DATI TECNICI

**Tensione di alimentazione in ingresso** 220 - 240 Vca, 50-60 Hz

**Potenza massima assorbita** (GW90709) 25 VA  
(GW90710) 50 VA

**Potenza dissipata** (GW90709) 4 W  
(GW90710) 8 W

**Tensione di uscita** 30 Vcc ± 2 Vcc (SELV)

**Corrente massima di uscita** (GW90709) 320 mA  
(GW90710) 640 mA

**Corrente di corto circuito** (GW90709) < 1 A  
(GW90710) < 1,5 A

**Tempo di back up (a corrente nominale)** 200 ms circa

**Elementi di visualizzazione**  
1 LED verde di funzionamento  
1 LED rosso di sovracorrente  
1 LED rosso di reset

**Elementi di comando**  
1 pulsante di reset (accessibile con utensile appuntito)

**Ambiente di utilizzo**  
Interno, luoghi asciutti

**Temperatura di funzionamento**  
-5 ÷ +45 °C

**Temperatura di stoccaggio**  
-25 ÷ +70 °C

**Umidità relativa**  
Max 93% (non condensante)

**Connessione al bus**  
Morsetto ad innesto, 2 pin Ø 1 mm

**Connessioni elettriche**  
Morsetti estraibili a vite  
Sezione max. cavi 2,5 mm<sup>2</sup>

**Grado di protezione**  
IP20

**Dimensione**  
4 moduli DIN

**Riferimenti normativi**  
Direttiva bassa tensione 2014/35/EU  
Direttiva compatibilità elettromagnetica 2014/30/EU, EN 50090

**Certificazioni**  
KNX/EIB

## ENGLISH

- Device safety is only guaranteed when the safety and usage instructions are respected, so keep them handy. Make sure these instructions are received by the installer and end user.  
- This product must only be used for the purpose for which it was designed. Any other form of use should be considered improper and/or dangerous. If you have any doubts, contact the GEWISS SAT technical support service.  
- The product must not be modified. Any modification will annul the warranty and may make the product dangerous.  
- The manufacturer cannot be held liable for any damage if the product is improperly or incorrectly used or tampered with.  
- Contact point indicated for the purposes of fulfilling the applicable EU directives and regulations:

**GEWISS** GEWISS S.p.a. Via A. Volta, 1 - 24069 Cenate Sotto (BG) - Italy  
Tel.: +39 035 946 111 - qualitymarks@gewiss.com

If the crossed-out bin symbol appears on the equipment or packaging, this means the product must not be included with other general waste at the end of its working life. The user must take the worn product to a sorted waste centre, or return it to the retailer when purchasing a new one. Products for disposal can be consigned free of charge (without any new purchase obligation) to retailers with a sales area of at least 400 m<sup>2</sup>, if they measure less than 25cm. An efficient sorted waste collection for the environmentally friendly disposal of the used device, or its subsequent recycling, helps avoid the potential negative effects on the environment and people's health, and encourages the re-use and/or recycling of the construction materials. GEWISS actively takes part in operations that sustain the correct salvaging and re-use or recycling of electric and electronic equipment.

## PACK CONTENT

- n. 1 KNX power supply unit - DIN rail
- n. 1 Bus terminal
- n. 1 Cover with screw
- n. 1 Installation and user manual

## FUNCTIONS

The KNX power supply unit supplies the power needed by the KNX bus line devices, generating a safety extra low voltage (SELV) of 30 Vdc. The maximum output current is 320 mA for the GW90709 power supply unit and 640 mA for the GW90710 power supply unit; the choice of supply unit depends on the maximum current consumption of the KNX devices connected to the line. Each bus line requires at least one power supply unit. The power supply unit integrates an internal choke to isolate data traffic from the power supply. A special red/black terminal is used to connect it to the bus. The power supply unit is protected against short-circuits and has a maximum output current limit. The green LED (Operating status) indicates when the power supply unit is ready. The red over-current LED indicates that there is an excessive current consumption (>Imax). The RESET button resets all the devices connected to the bus. When the button is pressed briefly, using a sharp tool, the output voltage will be interrupted for 20 seconds.

**LED KEY**  
During a RESET operation, the red RESET LED is ON.

Operating status LED (green)	Over-current LED I>Imax (red)	
ON	OFF	Normal operation
ON	ON	Over-current: the output current is too high (>Imax)
OFF	ON	Bus line in short-circuit
OFF	OFF	Device not powered

In the event of an over-current, disconnect the devices that cause the current consumption over the maximum output threshold.  
In the event of a short-circuit, disconnect the cause of the short-circuit.  
Within max. 6 seconds the power supply restores the output current.

## INSTALLATION

**WARNING:** the installation of the device must be exclusively done by qualified personnel, following the regulations in force and the guidelines for KNX installations.

- ### WARNINGS FOR KNX INSTALLATIONS
1. The maximum distance between the power supply unit and the KNX device furthest away from the unit is 350 m.
  2. A maximum of 2 power supply units can be installed on any one line; in this case the distance between the two power supply units must be at least 200m.
  3. If 30 or more KNX devices are installed on one cable which is 10 m or less in length (for instance distribution boards) it is necessary to position the power supply unit in the immediate vicinity.
  4. Keep a distance of at least 4 mm between the individually insulated cables of the bus line and those of the electric line (figure C).
  5. Do not damage the electrical continuity conductor of the shielding (figure D).

**WARNING:** the unused bus signal cables and the electrical continuity conductor must never touch elements under power or the earth conductor!

### ASSEMBLY ON A DIN RAIL

Fit the power supply unit to a 35 mm DIN rail as follows (figure E):  
1. Insert the device's upper coupling in the DIN rail.  
2. Turn the device and lock it on the DIN rail, using the fixing tab.

## ELECTRICAL CONNECTIONS

**WARNING:** cut off mains power before connecting the device to the electricity mains!

Figure B shows the electrical connections diagram.  
1. Connect the bus cable's red wire to the terminal's red connector (+) and the black wire to the black connector (-). Up to 4 bus lines (wires of the same colour in the same connector) can be connected to the terminal (figure F).  
2. Insulate the screen, the electrical continuity conductor and the remaining white and yellow wires of the bus cable (should a bus cable with 4 conductors be used), which are not needed (figure D).  
3. Insert the bus connector into the special pins of the device. The fastener guides determine the direction it should be inserted. Insulate the bus terminal using the relative cover, which must be screwed onto the device. The cover guarantees that the power cables and the bus cables are separated by at least 4 mm (figure G).  
4. Connect the power supply to the relative screw terminals.

## TECHNICAL DATA

**Input power supply voltage:** 220 - 240 Vca, 50-60 Hz

**Max. power consumption** (GW90709)25 VA  
(GW90710)50 VA

**Dispersed power** (GW90709)4 W  
(GW90710)8 W

**Output voltage** 30 Vdc ± 2 Vdc (SELV)

**Maximum output current** (GW90709)320 mA  
(GW90710)640 mA

**Short-circuit current** (GW90709)- 1 A  
(GW90710)< 1,5 A

**Back up time (rated current)** approximately 200 ms

**Display elements**  
1 green operating status LED  
1 red over-current LED  
1 red reset LED

**Control elements**  
1 reset button  
(accessible with a sharp tool)

**Ambit of use**  
Indoors, dry places

**Operating temperature**  
-5 ÷ +45 °C

**Storage temperature**  
-25 ÷ +70 °C

**Relative humidity**  
Max 93% (no condensation)

**Bus connection**  
2-pin Ø 1 mm plug connector

**Electrical connections**  
Extractable screw terminals  
Maximum cable cross-section: 2,5 mm<sup>2</sup>

**Protection rating**  
IP20

**Size**  
4 DIN modules

**Reference standards**  
Low Voltage Directive 2014/35/EU  
Electromagnetic Compatibility Standard 2014/30/EU, EN 50090

**Certifications**  
KNX/EIB

## FRANÇAIS

- La sécurité de l'appareil n'est garantie que si les consignes de sécurité et d'utilisation sont observées ; aussi, s'avère-t-il nécessaire de les conserver. S'assurer que ces consignes ont été reçues par l'installateur et par l'utilisateur final.  
- Ce produit est uniquement destiné à l'usage pour lequel il a été expressément conçu. Toute autre utilisation est considérée comme impropre et/ou dangereuse. En cas de doute, contacter le service d'assistance technique SAT GEWISS.  
- Le produit ne doit pas être modifié. Toute modification invalide la garantie et peut rendre le produit dangereux.  
- Le constructeur ne peut être tenu pour responsable des dommages éventuels résultant d'un usage impropre, erroné ou bien d'une altération du produit acheté.  
- Point de contact indiqué en application des directives et des réglementations UE applicables :

**GEWISS** GEWISS S.p.a. Via A. Volta, 1 - 24069 Cenate Sotto (BG) - Italie  
Tél. : +39 035 94 61 11 - qualitymarks@gewiss.com

le symbole de la poubelle barrée, là où il est reporté sur l'appareil ou l'emballage, indique que le produit en fin de vie doit être collecté séparément des autres déchets. Au terme de la durée de vie du produit, l'utilisateur devra se charger de le remettre à un centre de collecte séparée ou bien au revendeur lors de l'achat d'un nouveau produit. Il est possible de remettre gratuitement, sans obligation d'achat, les produits à éliminer de dimensions inférieures à 25 cm aux revendeurs dont la surface de vente est d'au moins 400 m<sup>2</sup>. La collecte différenciée et l'envoi successif de l'appareil en fin de vie au recyclage, au traitement et à l'élimination compatible avec l'environnement contribue à éviter les effets négatifs sur l'environnement et sur la santé et favorise le réemploi et/ou le recyclage des matières de l'appareil. Gewiss participe activement aux opérations favorisant le réemploi, le recyclage et la récupération des appareils électriques et électroniques

## CONTENU DE LA CONFECTION

- n. 1 Alimentateur KNX - sur rail DIN
- n. 1 Borne bus
- n. 1 Couvercle avec vis
- n. 1 Manuel d'installation et d'emploi

## EN FONCTIONS

L'alimentateur KNX fournit l'alimentation nécessaire aux dispositifs d'une ligne bus KNX, en engendrant une tension de sécurité très basse (SELV) de 30 Vcc. Le courant maximum de sortie est de 320 mA pour l'alimentateur GW90709, et de 640 mA pour l'alimentateur GW90710 ; le choix du type d'alimentateur dépend de l'absorption maximale des dispositifs KNX qui sont connectés sur la ligne. Pour chaque ligne bus est requise la présence d'au moins un alimentateur. L'alimentateur contient une bobine interne, dans le but d'isoler le trafic de données de l'alimentation. La connexion au bus est réalisée par la borne noire/rouge. L'alimentateur est protégé contre les courts-circuits et prévoit une limitation du courant maximum de sortie.  
La LED verte (Operation) signale lorsque l'alimentateur est prêt à fonctionner. Une absorption de courant trop élevée (>Imax) est signalée par la LED rouge de surintensité (Overload).  
Le bouton de RESET permet de réinitialiser tous les dispositifs connectés sur le bus. Quand on appuie brièvement sur le bouton, en utilisant un outil pointu, on interrompt la tension de sortie pendant une période de 20 secondes.

## SIGNIFICATION DES LED

LED de fonctionne- ment Operation (vert)	LED de surintensité I>Imax (rouge)	
ON	OFF	Fonctionnement normal
ON	ON	Surintensité: le courant en sortie est trop élevé (>Imax)
OFF	ON	Ligne bus en court-circuit
OFF	OFF	Dispositif non alimenté

En cas de surintensité de courant, enlever du bus les dispositifs qui causent l'absorption de courant au-delà du seuil de courant maximum de sortie.  
En cas de court-circuit de la ligne bus, éliminer la cause du court-circuit.  
Au plus tard 6 secondes l'alimentateur retablit le courant de sortie.

## INSTALLATION

**ATTENTION:** l'installation du dispositif ne doit être effectuée que par du personnel qualifié, conformément à la réglementation en vigueur et aux lignes directrices pour les installations KNX.

## AVERTISSEMENTS POUR L'INSTALLATION KNX

1. La distance maximale entre l'alimentateur et le dispositif KNX le plus loin de l'installation doit être de 350 m.
2. Sur une même ligne il peut y avoir au maximum 2 alimentateurs ; dans ce cas la distance entre les deux alimentateurs doit être d'au moins 200 m.
3. Au cas où il y a dans une installation 30 dispositifs KNX ou plus sur un câble de moins de ou égal à 10 m de long (exemple tableaux de distribution), il est nécessaire de placer l'alimentateur à proximité immédiate.
4. Maintenir une distance d'au moins 4 mm entre les câbles isolés un par un de la ligne bus, et les câbles de la ligne électrique (figure C).
5. Ne pas endommager le conducteur de continuité électrique du blindage (figure D).

**ATTENTION:** les câbles de signal du bus non utilisés et le conducteur de continuité électrique ne doivent jamais toucher des éléments sous tension ni le conducteur de terre!

## MONTAGE SUR RAIL DIN

Monter l'alimentateur sur le rail DIN de 35 mm de la façon suivante (figure E) :  
1. Insérer l'accrochage supérieur du dispositif dans le rail DIN.  
2. Tourner le dispositif et le bloquer sur le rail DIN en agissant sur la languette de fixation.

## CONNECTIONS ÉLECTRIQUES

**ATTENTION:** débrancher la tension de secteur avant de connecter le dispositif au secteur !

- La figure **B** montre le schéma des connexions électriques.  
1. Connecter le fil rouge du câble bus à la borne rouge (+) du terminal, et le fil noir à la borne noire (-). On peut relier au terminal bus jusqu'à 4 lignes bus (fils de la même couleur dans la même borne) (figure F).  
2. Isoler l'écran, le conducteur de continuité électrique et les fils restants blanc et jaune du câble bus (au cas où l'on utilise un câble bus à 4 conducteurs), qui ne sont pas nécessaires (figure D).  
3. Brancher la borne bus dans les pieds du dispositif prévus. Le sens correct d'insertion est déterminé par les guides de fixation. Isoler la borne bus en utilisant le petit couvercle prévu, qui doit être fixé au dispositif avec sa vis. Le petit couvercle garantit la séparation minimale de 4 mm entre les câbles de puissance et les câbles bus (figure G).  
4. Connecter l'alimentation aux bornes à vis prévues.

<p>DONNEES TECHNIQUES</p>	
Tension d'alimentation en entrée	220-240Vca, 50-60 Hz
Puissance maximum absorbée (GW90709)	25 VA 50 VA
Puissance dissipée (GW90709)	4 W 8 W
Tension en sortie	30 Vcc ± 2 Vcc (SELV)
Courant maximum de sortie (GW90709)	320 mA 640 mA
Courant de court circuit (GW90710)	< 1 A < 1,5 A
Temps de back up (à courant nominal)	200 ms environ
Eléments d'affichage	1 LED verte de fonctionnement 1 LED rouge de surintensité 1 LED rouge de reset
Eléments de commande	1 bouton de reset (accessible avec un outil pointu)
Milieu d'utilisation	A l'intérieur, lieux secs
Température de fonctionnement	-5 ÷ +45 <span> </span> °C
Température de stockage	-25 ÷ +70 <span> </span> °C
Humidité relative	Max. 93% (sans condensation)
Connexion au bus	Borne à fiche, 2 pin Ø1 mm
Connexions électriques	Bornes extractibles à vis Section max. câbles 2,5 mm <sup>2</sup>
Degré de protection	IP20
Dimension	4 modules DIN
Normes de référence	Directive basse tension 2014/35/EU Directive compatibilité électromagnétique 2014/30/EU, EN 50090
Certifications	KNX/EIB

## DEUTSCH

- Die Sicherheit des Geräts wird nur bei Anwendung der Sicherheits- und Bedienungsanweisungen garantiert; daher müssen diese aufbewahrt werden. Sicherstellen, dass der Installateur oder der Endbenutzer diese Anweisungen erhalten.

- Dieses Produkt darf nur für den Einsatz vorgesehen werden, für den es ausdrücklich konzipiert wurde. Jeder andere Einsatz ist als unsachgemäß und/oder gefährlich zu betrachten. Im Zweifelsfall den technischen Kundendienst SAT von GEWISS kontaktieren.

- Das Produkt darf nicht umgerüstet werden. Jegliche Umrüstung macht die Garantie ungültig und kann das Produkt gefährlich machen.

- Der Hersteller kann nicht für eventuelle Schäden haftbar gemacht werden, die aus unsachgemäßem oder falschem Gebrauch oder unsachgemäßen Eingriffen am erworbenen Produkt entstehen.

- Angabe der Kontaktstelle in Übereinstimmung mit den anwendbaren EU-Richtlinien und -Regelwerken:

## GEWISS

Das Symbol der durchgestrichenen Mülltonne auf dem Gerät oder seiner Verpackung weist darauf hin, dass das Produkt am Ende seiner Nutzungsdauer getrennt von den anderen Abfällen zu entsorgen ist. Nach Ende der Nutzungsdauer obliegt es dem Nutzer, das Produkt in einer geeigneten Sammelstelle für getrennte Müllentsorgung zu deponieren oder es dem Händler bei Ankauf eines neuen Produkts zu übergeben. Bei Händlern mit einer Verkaufsfläche von mindestens 400 m<sup>2</sup> können zu entsorgende Produkte mit Abmessungen unter 25 cm kostenlos und ohne Kaufzwang abgegeben werden. Die angemessene Mülltrennung für das dem Recycling, der Behandlung und der umweltverträglichen Entsorgung zugeführten Gerätes trägt dazu bei, mögliche negative Auswirkungen auf die Umwelt und die Gesundheit zu vermeiden und begünstigt den Wiedereinsatz und/oder das Recyceln der Materialien, aus denen das Gerät besteht. Gewiss beteiligt sich aktiv an den Aktionen für die korrekte Wiederverwendung, das Recycling und die Rückgewinnung von elektrischen und elektronischen Geräten.

## PACKUNGSGEHALT

1 St. KNX-Spannungsversorgung - für DIN-Hutschiene
1 St. Busklemme
1 St. Deckel einschl. Schraube
1 St. Installations- und Bedienungsanleitung

## KURZBESCHREIBUNG

Die KNX Spannungsversorgung liefert die erforderliche Stromversorgung für die Geräte einer KNX Buslinie, und generiert eine sehr niedrige Sicherheitsspannung (SELV) von 30 V Gleichspannung. Der maximale Ausgangsstrom beträgt bei der Spannungsversorgung GW90709 320 mA und bei der Spannungsversorgung GW90710 640 mA. Die Auswahl der Spannungsversorgung erfolgt anhand der maximalen Leistungsaufnahme der angeschlossenen KNX-Geräte. Jede Buslinie erfordert mindestens eine Spannungsversorgung. In der Spannungsversorgung befindet sich eine Drossel, um den Datenverkehr von der Stromversorgung zu trennen. Die Verbindung mit dem Bus erfolgt mittels der entsprechenden schwarz/roten Klemme. Die Spannungsversorgung ist geschützt gegen Kurzschlüsse und verfügt über eine Begrenzung des maximalen Ausgangsstroms. Die grüne LED (Operation) zeigt an, wenn die Spannungsversorgung betriebsbereit ist. Ein zu hohe Stromaufnahme (I->I<sub>max</sub>) wird durch das Einschalten der roten Überstrom-LED (Overload) angezeigt. Mit der RESET Taste können alle an den Bus angeschlossenen Geräte zurück gesetzt werden. Beim kurzen Drücken der Taste mit einem spitzen Werkzeug wird die Ausgangsspannung für 20 Sekunden unterbrochen.

**BEDEUTUNG DER LED**  
Bei einem RESET-Vorgang schaltet sich **die rote RESET LED ein**.



**IT** Seguire le istruzioni e conservarle per la consegna all'utente finale. Evitare qualsiasi uso improprio, manomissioni e modifiche. Ripetere le vigenti norme sugli impianti - **EN** Follow the instructions and keep them safe for delivery to the end user. Avoid any misuse, tampering and modifications. Comply with the current regulations regarding the systems - **FR** Observer les consignes et les conserver pour la livraison à l'utilisateur final. Éviter tout usage impropre, interventions illicites et modifications. Respecter les normes en vigueur sur les installations - **DE** Befolgen Sie die Anweisungen und bewahren Sie diese für eine Weitergabe an den Endbenutzer auf.Unsachgemäßer Gebrauch, Manipulationen und Änderungen sind zu vermeiden.Beachten Sie die für die Anlagen geltenden einschlägigen Normen - **ES** Respectar las instrucciones y conservárselas para la entrega al usuario final. Evitar todo uso impropio, alteraciones y modificaciones. Respetar las normas vigentes sobre las instalaciones - **PT** Siga as instruções e guarde-as para entrega ao utilizador final. Evite qualquer uso indevido, violações e modificações. Cumpira com os regulamentos em vigor em matéria de sistemas - **RO** Respectați instrucțiunile și păstrați-le într-un loc sigur pentru a le putea înmâna în stare nealterată utilizatorului final. Evitați utilizarea necorespunzătoare și efectuarea de modificări. Respectați reglementările în vigoare privind sistemele

<b>Betriebs-LED</b> <b>Operation (grün)</b>	<b>Überstrom-LED</b> <b>I-&gt;I<sub>max</sub> (rot)</b>	
<b>EIN</b>	<b>AUS</b>	Normaler Betrieb
<b>EIN</b>	<b>EIN</b>	Überstrom: Der Ausgangsstrom ist zu hoch (I->I <sub>max</sub> )
<b>AUS</b>	<b>EIN</b>	Kurzschluss der Buslinie
<b>AUS</b>	<b>AUS</b>	Keine Stromversorgung des Geräts

Bei Überstrom die Vorrichtungen vom Bus entfernen, die die Stromaufnahme über den zulässigen oberen Grenzwert für Ausgangsstrom hinaus verursachen. Im Falle eines Kurzschlusses der Busleitung die Ursache für die Ursache für den Kurzschluss beseitigen.Innerhalb von max. 6 Sekunden stellt das Netzgerät die Spannung am Ausgang wieder her.

## INSTALLATION

**!** **ACHTUNG:** Ausschließlich qualifiziertes Personal darf die Vorrichtung entsprechend den geltenden Richtlinien und Leitfäden für KNX-Installationen installieren.

#### HINWEISE ZUR INSTALLATION KNX

- Die maximale Entfernung zwischen Spannungsversorgung und dem am weitesten entfernten KNX-Gerät der Anlage beträgt 350 m.
- In der gleichen Linie können maximal 2 Spannungsversorgungen installiert sein; in diesem Fall muss der Abstand zwischen den beiden Spannungsversorgungen mindestens 20 m betragen.
- Falls in einer Installationsituation 30 oder mehr KNX-Geräte auf einer Kabellänge von 10 m, oder weniger, installiert sind (z.B. Verteilerkasten), muss die Spannungsversorgung in unmittelbarer Nähe installiert werden.
- Ein Abstand von mindestens 4 mm ist zwischen den einzelnen, isolierten Kabeln der Busleitung und denen der elektrischen Leitung einzuhalten (Abbildung C).
- Der Stromdurchgangsleiter der Abschirmung darf nicht beschädigt werden (Abbildung D).

**!** **ACHTUNG:** Die nicht benutzten Signalkabel des Busses und der Stromdurchgangsleiter dürfen keinesfalls mit Strom führenden Elementen oder dem Erdleiter in Berührung kommen!

#### MONTAGE AUF DIN-SCHIENE

Die Spannungsversorgung auf folgende Weise auf der 35 mm DIN-Hutschiene montieren (Abb. E):

- Schieben Sie die obere Einrastvorrichtung in die DIN-Schiene.
- Das Gerät drehen und es durch Einwirken auf die Befestigungstasche an der DIN-Schiene befestigen..

#### ELEKTRISCHE ANSCHLÜSSE

**!** **ACHTUNG:** Die Netzspannung muss abgeschaltet werden, bevor die Vorrichtung an das Stromnetz angeschlossen wird!

In der Abbildung **B** ist das Schema der elektrischen Anschlüsse dargestellt.

- Den roten Draht des Buskabels an die rote Klemme (+) des Anschlusses und den schwarzen Draht an die schwarze Klemme (-) anschließen. An den Busanschluss können bis zu 4 Busleitungen angeschlossen werden (Drähte gleicher Farbe an ein und dieselbe Klemme) (Abbildung F).
- Den Schirm, den Stromdurchgangsleiter und die restlichen weißen und gelben Drähte des Buskabels isolieren (falls ein Buskabel mit 4 Leitern verwendet wird), da diese nicht erforderlich sind (Abbildung A).
- Die Busklemme in die entsprechenden Füße der Vorrichtung einstecken. Die korrekte Montageichtung wird durch die Befestigungsführungen vorgegeben. Die Busklemme mit dem entsprechenden Deckel isolieren, der mit der Schraube am Gerät befestigt werden muss. Der Deckel garantiert einen Mindestabstand von 4 mm zwischen den Leistungskabeln und den Buskabeln (Abbildung G).
- Die Stromversorgung an die entsprechenden Schraubklemmen anschließen.

## TECHNISCHE DATEN

<b>Eingangsspannung</b>	220-240Vac, 50-60 Hz
<b>Maximale naahme</b>	<b>Leistungsaufl-</b> (GW90709) 25 VA (GW90710) 50 VA
<b>Verlustleistung:</b>	(GW90709) 4W (GW90710) 8W
<b>Ausgangsspannung</b>	30Vcc ± 2Vcc (SELV)
<b>Maximaler Ausgangsstrom</b>	(GW90709) 320 mA (GW90710) 640 mA
<b>Kurzschlussstrom</b>	(GW90709) <1 A (GW90710) <1,5 A
<b>Pufferzeit</b>	zirka 200 ms
<b>Anzeigeelemente</b>	1 grüne LED für Betrieb 1 rote LED für Überstrom 1 rote LED für Rückstellung
<b>Bedienelemente</b>	1 Rückstelltaste (Betätigung mit spitzem Gegenstand)
<b>Nutzungsumgebung</b>	Innen, trockene Standorte
<b>Betriebstemperatur</b>	-5 ÷ +45 <span> </span> °C
<b>Luftertemperatur</b>	-25 ÷ +70 <span> </span> °C
<b>Relative Luftfeuchtigkeit</b>	max. 93% (ohne Kondensation)
<b>Busanschluss</b>	Einrastklemme, 2 pin Ø1 mm
<b>Elektrische Anschlüsse</b>	Herausziehbare Schraubklemmen max. Kabeldurchmesser 2,5 mm <sup>2</sup>
<b>Schutzgrad</b>	IP20
<b>Abmessungen</b>	4 DIN-Module
<b>Normverweise</b>	Niederspannungsrichtlinie 2014/35/EU Richtlinie über der elektromagnetischen Kompatibilität 2014/30/EU, EN 50090
<b>Zertifizierungen</b>	KNX / EIB

## ESPAÑOL

- La seguridad del equipo se garantiza solo si se respetan las instrucciones de seguridad y uso; por tanto, es necesario conservarlas. Asegurarse de que el instalador y el usuario final reciban estas instrucciones.

- Este producto deberá destinarse sólo al uso para el cual ha sido expresamente diseñado. Cualquier otro uso se debe considerar impropio y/o peligroso. En caso de duda, contactar con el SAT, Servicio de Asistencia Técnica GEWISS.

- El producto no debe ser modificado. Cualquier modificación anula la garantía y puede hacer peligroso el producto.

- El fabricante no puede ser considerado responsable por eventuales daños que deriven de usos impropios, erróneos y manipulaciones indebidas del producto adquirido.

- Punto de contacto indicado en cumplimiento de las directivas y reglamentos UE aplicables:

## GEWISS

El símbolo del contenedor tachado, cuando se indica en el aparato o en el envase, indica que el producto, al final de su vida útil, se debe recoger separado de los demás residuos. Al final del uso, el usuario deberá encargarse de llevar el producto a un centro de recogida diferenciada adecuado o devolvérselo al revendedor con ocasión de la compra de un nuevo producto. En las tiendas con una superficie de venta de al menos 400 m<sup>2</sup>, es posible entregar gratuitamente, sin obligación de compra, los productos que se deben eliminar con unas dimensiones inferiores a 25 cm. La recogida diferenciada adecuada para proceder posteriormente al reciclaje, al tratamiento y a la eliminación del aparato de manera compatible con el medio ambiente contribuye a evitar posibles efectos negativos en el medio ambiente y en la salud, y favorece la reutilización y/o el reciclaje de los materiales de los que se compone el aparato. Gewiss participa activamente en las operaciones que favorecen la reutilización, el reciclaje y la recuperación correctos de los aparatos eléctricos y electrónicos.

400 m<sup>2</sup>, es posible entregar gratuitamente, sin obligación de compra, los productos que se deben eliminar con unas dimensiones inferiores a 25 cm. La recogida diferenciada adecuada para proceder posteriormente al reciclaje, al tratamiento y a la eliminación del aparato de manera compatible con el medio ambiente contribuye a evitar posibles efectos negativos en el medio ambiente y en la salud, y favorece la reutilización y/o el reciclaje de los materiales de los que se compone el aparato. Gewiss participa activamente en las operaciones que favorecen la reutilización, el reciclaje y la recuperación correctos de los aparatos eléctricos y electrónicos.

## CONTENIDO DEL EMBALAJE

n. 1 Alimentador KNX - de guía DIN
n. 1 Borna bus
n. 1 Tapa con tornillo
n. 1 Manual de instalación y uso

## FUNCIONES

El alimentador KNX suministra la alimentación necesaria a los dispositivos de una línea bus KNX, generando una bajísima tensión de seguridad (SELV) de 30 Vcc. La corriente máxima de salida es de 320 mA para el alimentador GW90709 y de 640 mA para el alimentador GW90710; la elección del tipo de alimentador es función de la absorción máxima de los dispositivos KNX conectados en la línea. Para cada línea bus se requiere la presencia de al menos un alimentador. El alimentador integra una bobina de desacoplamiento interna con el objetivo de aislar el tráfico de datos de la alimentación. La conexión al bus está realizada por medio de un apropiado borne negro/rojo. El alimentador está protegido contra cortocircuito y prevé una limitación de la corriente máxima de salida. El LED verde (Operación) señala cuando el alimentador está listo para el funcionamiento. Una absorción demasiado elevada de corriente (I->I<sub>max</sub>) es señalada por medio del LED rojo de sobrecorriente (Overload). El pulsador de RESET permite el reset de todos los dispositivos conectados en el bus. Cuando el pulsador se presiona brevemente, utilizando una herramienta puntiaguda, la tensión de salida se interrumpe durante un tiempo de 20 segundos.

**SIGNIFICADO DE LOS LEDS**  
Durante una operación de RESET el **led rojo de RESET está encendido**.

<b>LED de funcionamiento</b> <b>Operation (verde)</b>	<b>LED di sovaccorrente</b> <b>I-&gt;I<sub>max</sub> (rojo)</b>	
<b>ON</b>	<b>OFF</b>	Normal funcionamiento
<b>ON</b>	<b>ON</b>	Sobrecorriente: la corriente en salida es demasiado elevada (I->I <sub>max</sub> )
<b>OFF</b>	<b>ON</b>	Línea bus in corto circuito
<b>OFF</b>	<b>OFF</b>	Dispositivo no alimentado

En caso de sobrecorriente, extraer del bus los dispositivos que causan la absorción de corriente más allá del umbral de corriente máximo de salida.

En caso de cortocircuito de la línea bus eliminar la causa del cortocircuito. Dentro de 6 segundos max. el alimentador restablecerá la tensión de salida.

## INSTALACIÓN

**!** **ATENCIÓN:** La instalación del dispositivo debe efectuarse exclusivamente por personal cualificado, siguiendo las normativas vigente y las líneas guía para las instalaciones KNX.

#### ADVERTENCIAS PARA LA INSTALACION KNX

- La distancia máxima entre el alimentador y el dispositivo KNX más lejano en la instalación debe ser de 350m.
- En una misma línea pueden estar presentes al máximo 2 alimentadores, en dicho caso, la distancia entre los dos alimentadores debe ser al menos de 200m.
- Si en una instalación hay presentes 30 o más dispositivos KNX en un cable de longitud inferior o igual a los 10m (ejemplo cuadros de distribución) es necesario posicionar el alimentador en las indicadas cercanías.
- Mantener una distancia de al menos 4 mm entre los cables individualmente aislados de la línea bus y los de la línea eléctrica (figura C).
- No dañar el conductor de continuidad eléctrica del blindaje (figura D).

**!** **ATENCIÓN:** ¡los cables de señal del bus no utilizados y el conductor de continuidad eléctrica no deben nunca tocar elementos bajo tensión o el conductor de tierra!

#### MONTAJE EN GUÍA DIN

Montar el alimentador en guía DIN de 35 mm del siguiente modo (figura E):

- Introducir el enganche superior del dispositivo en la guía DIN.
- Girar el dispositivo y bloquearlo en el carril DIN usando la lengüeta de fijación.

#### CONEXIONES ELÉCTRICAS

**!** **ATENCIÓN:** ¡desconectar la tensión de red antes de conectar el dispositivo a la red eléctrica!

La figura **B** muestra el esquema de las conexiones eléctricas.

- Conectar el cable rojo del cable bus a la borne roja (+) del terminal y el cable negro a la borne negra (-). Al terminal bus se pueden conectar hasta 4 líneas bus (cables del mismo color en la misma borne) (figura F).
- Aislar la pantalla, el conductor de continuidad eléctrica y los cables blanco y amarillo del cable bus (en el caso de que se utilice un cable bus de 4 conductores), que no son necesarios (figura D).
- Introducir el conector bus en el borne específico del dispositivo. El sentido correcto de inserción está determinado por las guías de fijación. Aislar el borne bus usando la tapa correspondiente, fijándola al dispositivo con un tornillo. La tapa garantiza la separación mínima de 4 mm entre los cables de potencia y los cables bus (figura G).
- Conectar el alimentador a los correspondientes bornes con tornillo.

## DATOS TÉCNICOS

**Tensión de alimentación en entrada** 220-240Vca, 50-60 Hz

**Potencia máxima absorbida** (GW90709) 25 VA  
(GW90710) 50 VA

**Potencia disipada** (GW90709) 4 W  
(GW90710) 8 W

**Tensión de salida** 30Vcc ± 2Vcc (SELV)

**Corriente máxima de salida** (GW90709) 320 mA  
(GW90710) 640 mA

**Corriente de cortocircuito** (GW90709) < 1 A  
(GW90710) < 1,5 A

**Tiempo de reserva (de corriente nominal)** 200 ms aproximadamente

**Elementos de visualización** 1 LED verde de funcionamiento  
1 LED rojo de sobrecorriente  
1 LED rojo de reset

**Elementos de mando** 1 pulsador de reset (accessible con herramienta puntiaguda)

**Ambiente de uso** Interno, lugares secos

**Temperatura de funcionamiento** -5 ÷ +45 °C

**Temperatura de almacenaje** -25 ÷ +70 °C

**Humedad relativa** Máx 93% (no condensante)

**Conexión al bus** Borne de conexión, 2 pin Ø 1 mm

**Conexiones eléctricas** Bornes extraible con tornillo  
Sección máx. cables 2,5mm<sup>2</sup>

**Grado de protección** IP20

**Dimensión** 4 módulos DIN

**Referencias normativas** Directiva sobre baja tensión 2014/35/EU  
Directiva compatibilidad electromagnética 2014/30/EU, EN50090

**Certificaciones** KNX/EIB

## PORTUGUÊS

- A segurança do aparelho só é garantida com a adoção das instruções de segurança e de utilização; portanto, é necessário conservá-las. Assegure-se de que estas instruções são recebidas pelo instalador e pelo utilizador final.

- Este produto destina-se apenas à utilização para a qual foi expressamente concebida. Qualquer outra utilização deve ser considerada inádequa e/ou perigosa. Em caso de dúvida, contacte o Serviço de Assistência Técnica (SAT) da GEWISS.

- o produto não deve ser modificado. Qualquer modificação anula a garantia e pode tornar o produto perigoso.

- O fabricante declina toda e qualquer responsabilidade por eventuais danos decorrentes de utilização indevida ou incorreta e do produto adquirido ou de qualquer violação do mesmo.

- Ponto de contacto indicado em cumprimento da finalidade das diretivas UE aplicáveis:

## GEWISS

O símbolo do cabote de lixo móvel, afiado no equipamento ou na embalagem, indica que o produto, no fim da sua vida útil, deve ser recolhido separadamente dos outros resíduos. No final da utilização, o utilizador deverá encarregar-se de entregar o produto num centro de recolha seletiva adequado ou de devolvê-lo ao revendedor no ato da aquisição de um novo produto. Nas superfícies de venda com, pelo menos, 400 m<sup>2</sup>, é possível entregar gratuitamente, sem obrigação de compra, os produtos a eliminar com dimensão inferior a 25 cm. A adequada recolha diferenciada para dar início à reciclagem, ao tratamento e à eliminação ambientalmente compatível, contribui para evitar possíveis efeitos negativos ao ambiente e à saúde e favorece a reutilização e/ou reciclagem dos materiais dos quais o aparelho está composto. A Gewiss participa ativamente das operações que favorecem a reutilização, reciclagem e recuperação adequada dos aparelhos elétricos e eletrónicos.

400 m<sup>2</sup>, é possível entregar gratuitamente, sem obrigação de compra, os produtos a eliminar com dimensão inferior a 25 cm. A adequada recolha diferenciada para dar início à reciclagem, ao tratamento e à eliminação ambientalmente compatível, contribui para evitar possíveis efeitos negativos ao ambiente e à saúde e favorece a reutilização e/ou reciclagem dos materiais dos quais o aparelho está composto. A Gewiss participa ativamente das operações que favorecem a reutilização, reciclagem e recuperação adequada dos aparelhos elétricos e eletrónicos.

## CONTEÚDO DA EMBALAGEM

1 Alimentador KNX - para calha DIN
n. 1 Terminal BUS
n. 1 Tampa com parafuso
1 Manual de instalação e uso

## FUNÇÕES

O alimentador KNX fornece alimentação necessária aos dispositivos de uma linha BUS KNX, gerando uma baixa tensão de segurança (SELV) de 30 Vcc. A corrente máxima de saída é de 320 mA para o alimentador GW90709 e de 640 mA para o alimentador GW90710; a escolha do tipo de alimentador é em função da absorção máxima dos dispositivos KNX conectados na linha. Para cada linha bus é exigida a presença de pelo menos um alimentador. O alimentador integra uma bobina interna de desacoplamento, a fim de isolar o tráfego de dados da alimentação. A conexão ao BUS é realizada pelo terminal preto/vermelho adequado. O alimentador é protegido contra curto-circuito e prevê uma limitação da corrente máxima de saída. O LED verde (Operação) sinaliza quando o alimentador está pronto para o funcionamento. Uma absorção muito elevada de corrente (I->I<sub>max</sub>) é sinalizada pelo LED verde de sobrecorrente (Overload). O botão de RESET permite o restabelecimento de todos os dispositivos conectados no BUS. Quando o botão é premido brevemente, utilizando uma ferramenta pontiaguda, a tensão de saída é interrompida por um tempo de 20 segundos.

**SIGNIFICADO DOS LEDS**  
Durante uma operação de RESET o **LED vermelho de RESTABELECIMENTO é aceso**.

<b>LED de funciona-</b> <b>mento</b> <b>Operation</b> <b>(verde)</b>	<b>LED de sobrecorrente</b> <b>I-&gt;I<sub>max</sub> (vermelho)</b>	
<b>ON</b>	<b>OFF</b>	Funcionamento normal
<b>ON</b>	<b>ON</b>	Sobrecorrente: a corrente de saída é muito elevada (I->I <sub>max</sub> )
<b>OFF</b>	<b>ON</b>	Linha BUS em curto-circuito
<b>OFF</b>	<b>OFF</b>	Dispositivo não alimentado

Em caso de sobrecorrente, remova do BUS os dispositivos que causam a absorção de corrente para além do limiar de corrente máxima de saída.

Em caso de curto-circuito da linha BUS elimine a causa do curto-circuito. Dentro de no máximo 6 segundos o alimentador restabelece a tensão de saída.

## INSTALAÇÃO

**!** **ATENÇÃO:** A instalação do dispositivo deve ser efetuada exclusivamente por pessoal qualificado, seguindo a norma em vigor e as linhas guia para as instalações KNX.

#### ADVERTÊNCIAS PARA A INSTALAÇÃO KNX

- A distância máxima entre o alimentador e o dispositivo KNX mais distante no sistema deve ser de 350 m.
- Numa mesma linha pode haver no máximo 2 alimentadores; neste caso, a distância entre os dois alimentadores deve ser de pelo menos 200 m.
- No caso em que numa instalação exista 30 ou mais dispositivos KNX num cabo de comprimento inferior ou igual a 10 m (p. ex., quadros de distribuição), é necessário colocar o alimentador na vizinhança imediata.
- Mantenha uma distância de pelo menos 4 mm entre os cabos isolados da linha BUS e os da linha elétrica (figura C).
- Não danifique o condutor de continuidade elétrica da blindagem (figura D).

**!** **ATENÇÃO:** os cabos de sinal do bus não utilizados e o condutor de continuidade elétrica nunca devem tocar os elementos sob tensão ou o condutor de terra!

#### MONTAGEM NA CALHA DIN

Monte o alimentador na calha DIN de 35 mm da seguinte maneira (figura E):

- Insira o engate superior do dispositivo na calha DIN.
- Gire o dispositivo e bloqueie-o na calha DIN operando na lingueta de fixação.

#### CONEXÕES ELÉTRICAS

**!** **ATENÇÃO:** desative a tensão de rede antes de conectar o dispositivo à rede elétrica!

A figura **B** mostra o esquema da conexão elétrica.

- Conecte o fio vermelho do cabo BUS ao terminal vermelho (+) do terminal e o fio preto ao terminal preto (-). Ao terminal BUS é possível conectar até 4 linhas BUS (fios da mesma cor no mesmo terminal) (figura F).
- Isole a proteção, o condutor de continuidade elétrica e os restantes fios branco e amarelo do cabo BUS (caso seja utilizado um cabo BUS com 4 condutores), que não são necessários (figura D).
- Insira o terminal BUS nos pinos apropriados do dispositivo. O sentido de inserção correto é determinado pelas guias de fixação. Isole o terminal BUS usando a tampa adequada, que deve ser fixada ao dispositivo com o seu parafuso. A tampa garante a separação mínima de 4 mm entre os cabos de potência e os cabos BUS (figura G).
- Ligue a alimentação aos terminais com parafusos correspondentes.

## DADOS TÉCNICOS

**Tensão de alimentação de entrada** 220 - 240 Vca, 50-60 Hz

**Potência máxima absorvida** (GW90709) 25 VA  
(GW90710) 50 VA

**Potência dissipada** (GW90709) 4 W  
(GW90710) 8 W

**Tensão de saída** 30 Vcc ± 2 Vcc (SELV)

**Corrente máxima de saída** (GW90709) 320 mA  
(GW90710) 640 mA

**Corrente de curto-circuito** (GW90709) < 1 A  
(GW90710) < 1,5 A