

BODENEINBAUDOSEN (10 UND 20 SYSTEM MODULE)

TECHNISCHE DATEN

Normen: EN 60670-1, EN60670-23

Schutzart: IP52 zwischen den Wänden der Dose und dem Boden
IP40 zwischen den Deckel und dem Doseninnenraum
(exklusive dem Kabelauslass)
IP20 am Kabelauslass

Installationstemperatur: Max. +45°C; Min. -5°C

Material: GW PLAST Technopolymer, halogenfrei gemäß CEI EN 50267-2-2

Punktbelastung: 500N

Verteilte Belastung: 1000N

Widerstand gegen abnorme Wärme und Feuer: Glühdrahtprüfung 850°C

Abmessungen

MIT VERTIKAL MONTIERTEN HALTERUNGEN

Dose für 10 System Module

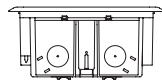
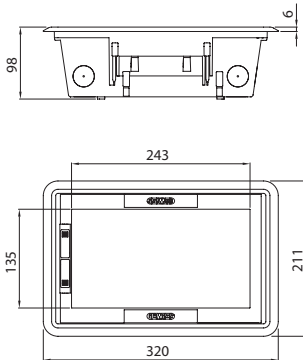

GW 24 601
Mit hohlem Deckel
GW 24 611
Mit Edelstahldeckel

Metallgehäuse

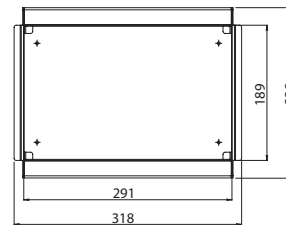
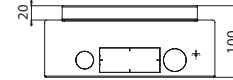
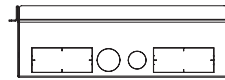

GW 24 621

Dose für 20 System Module

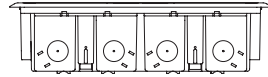
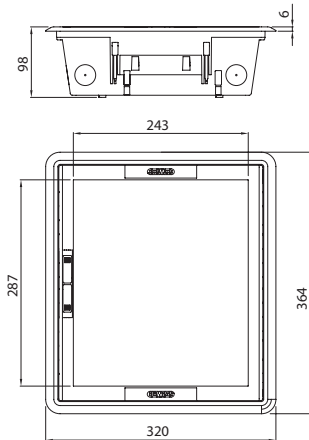

GW 24 602
Mit hohlem Deckel
GW 24 612
Mit Edelstahldeckel

Metallgehäuse

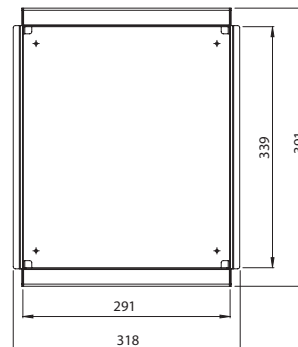
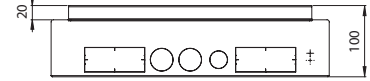
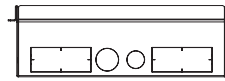

GW 24 622

UNTERPUTZDOSEN FÜR MAUERWERK

TECHNISCHE DATEN

Normen: IEC 60670-1; EN 60670-1;

Schutzart: IP40

Installationstemperatur: Max. +60°C; Min. -15°C

Material: GW PLAST Technopolymer, halogenfrei gemäß CEI EN 50267-2-2

Stoßfestigkeit: IK 07

Wärmebeständigkeit: Kugeldruckprüfung bei 70°C

Widerstand gegen abnorme Wärme und Feuer: Glühdrahtprüfung 650°C

Installation: Mauerwerk

BESTÄNDIGKEIT GEGEN CHEMISCHE UND ATMOSPHERISCHE STOFFE

Salz-lösungen	Säuren		Basen		Lösungsmittel				Mineral-öl	UV Strahlung
	Konzentriert	Verdünnt	Konzentriert	Verdünnt	Hexan	Benzol	Azeton	Alkohol		
Beständig	Nicht beständig	Nicht beständig	Bedingt beständig	Bedingt beständig	Nicht beständig	Nicht beständig	Nicht beständig	Bedingt beständig	Bedingt beständig	Bedingt beständig

Abmessungen

UNTERPUTZDOSEN

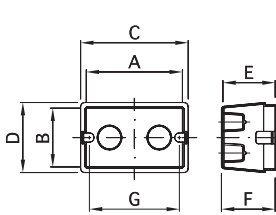

3 Einsätze GW 24 403
4 Einsätze GW 24 404

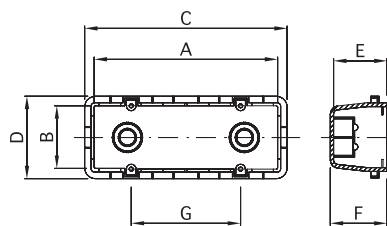

6 Einsätze GW 24 406

	GW 24 403	GW 24 404	GW 24 406
Artikelnr.	3 Einsätze BIG BOX	4 Einsätze BIG BOX	6 Einsätze BIG BOX
A	96	121	171
B	58	58	60
C	119	144	194
D	80	85	90
E	49	49	49
F	50,5	50,5	50,5
G	83,5	108,5	100

6 Einsätze GW 24 206

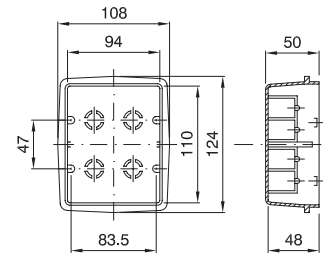

8 Einsätze GW 24 237

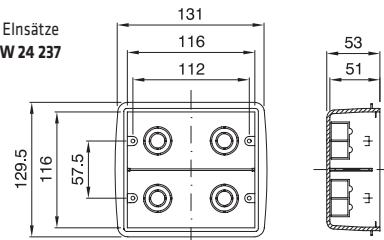

12 Einsätze GW 24 238

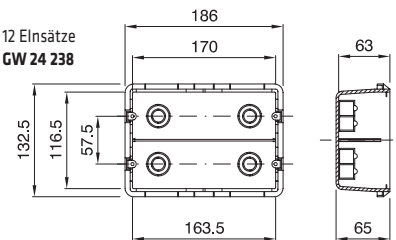

18 Einsätze GW 24 239

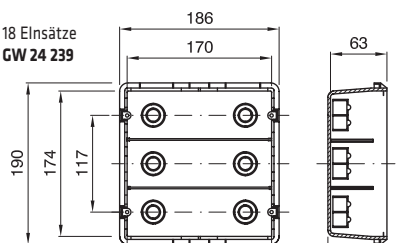

RUND GW 24 232

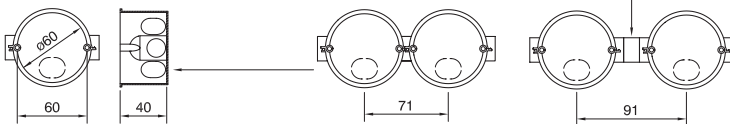

QUADRATISCH GW 24 231

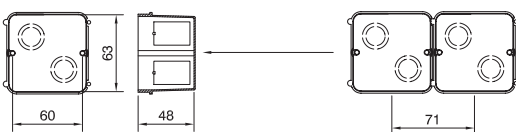

AUFPUTZDOSEN PLAYBUS

GW 32 431 - GW 32 432
GW 32 436 - GW 32 437

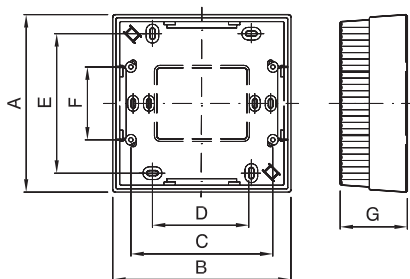

Artikelnr.	GW 32 431	GW 32 436
	GW 32 432	GW 32 437
	3 Elnsätze	4+4 Elnsätze
A	80	140
B	116	140.6
C	83.5	108.5
D	90	78
E	50	110
F	-	57.5
G	50	53

KOMPAKTE AUFPUTZDOSEN

GW 24 006
GW 24 007

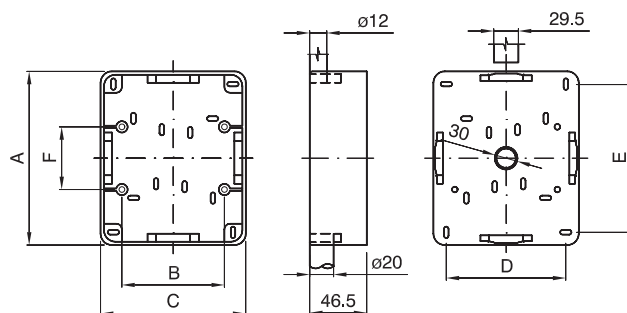

Artikelnr.	GW 24 006	GW 24 007
		3 Elnsätze
A	83	136
B	83.5	83.5
C	113	113
D	96	96
E	65	119
F	-	51

HOHE DECKEL

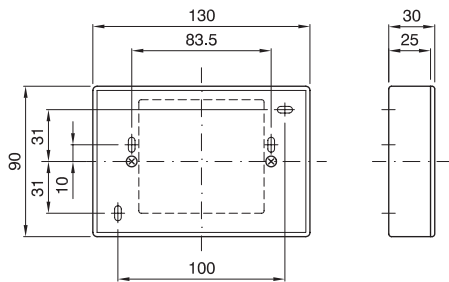

GW 24 227
GW 24 228

AUFPUTZDOSEN TOP SYSTEM

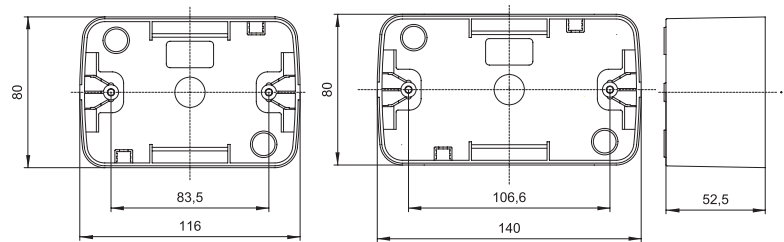

GW 22 471

GW 22 472

BLINDDECKEL

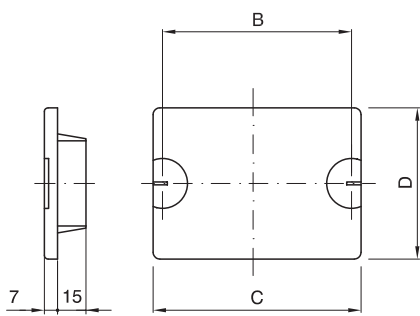

GW 24 211 - GW 24 212
GW 24 213 - GW 24 214

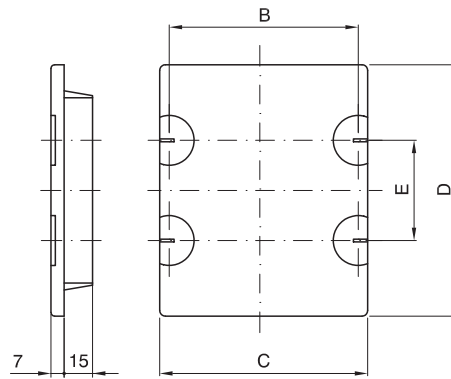

GW 24 215 - GW 24 216

Artikelnr.	GW 24 211 GW 24 212	GW 24 213 GW 24 214	GW 24 215 GW 24 216
	3 Einsätze	4 Einsätze	3+3 Einsätze
B	83.5	108.5	83.5
C	110	134	110
D	80	80	133
E	-	-	51