

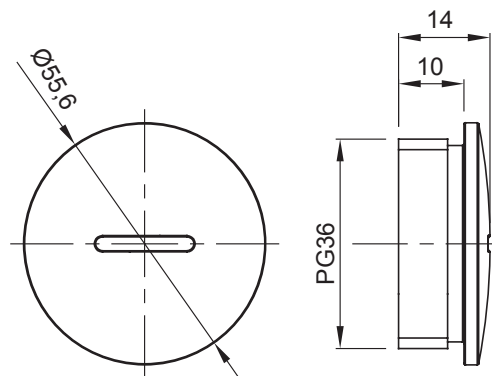

Système d'accessoires pour toutes les installations électriques dans le résidentiel, le tertiaire, les commerces et l'industrie. Le système se compose d'éléments de fixation pour les conduits, de passe-câbles et d'accessoires de liaison pour les conduits rigides (série RK) et les gaines série DF). L'offre accessoires est complétée par un vaste choix de colliers de câblage (gamme 52FS) et de borniers (gamme 44).

Couleur	Gris RAL 7035	Indice de protection	IP65
Matière	Nylon	Pas	PG36
Electrocod	36B		

### DIMENSIONS



### SYMBOLE TECHNIQUE

# IP

IP65

### NORMES ET HOMOLOGATIONS



<p>GEWISS FRANCE SAS          ILIADE, 3 rue Christophe Colomb, 91300 Massy,          France          Tél : +33 (0) 1 64 86 80 80          Société soumise à la gestion et à la coordination de          Polifin S.p.A.</p>	<p><a href="http://www.gewiss.com/fr/fr">www.gewiss.com/fr/fr</a>  <a href="mailto:gewiss-fr@gewiss.com">gewiss-fr@gewiss.com</a>          Dernière mise à jour 02/06/2026</p>	<p>Les caractéristiques, dimensions, dessins et images sont communiqués à titre purement informatif et peuvent faire l'objet de modification sans aucun préavis</p>
--	--	---